

(57) & (57) Simetrik Sûreler

Bu bölümde Kur'ân-ı Kerîm'de bulunan sûreleri tam ortadan üst üste katlayacağız. Yani ilk sûre ile son sûre üst üste gelecek. İkinci sûre ile de sondan ikinci sûre üst üste gelecek. Böylece üstteki 57 sûre alttaki 57 sûre ile bire bir eşleşmiş olacak.¹



Şekil-1 Üst 57 sûrenin alt 57 sûre üzerine izdüşümü görülüyor.

Aşağıdaki listede üst 57 sûrenin izdüşümüyle alt 57 sûre eşleştirilmiştir.

Sıra no	Sûre Adı	Âyet sayısı	Sıra no	Sûre Adı	Âyet sayısı
58	Mücâdele	22	57	Hâdîd	29
59	Haşr	24	56	Vâkı'a	96
60	Mümtehine	13	55	Rahmân	78
61	Saff	14	54	Kamer	55
62	Cum'a	11	53	Necm	62
63	Münâfikûn	11	52	Tûr	49
64	Teğâbün	18	51	Zâriyât	60
65	Talâk	12	50	Kâf	45
66	Tahrîm	12	49	Hucurât	18
67	Mülk	30	48	Fetih	29
68	Kalem	52	47	Muhammed	38

¹ Bu bölümde 'simetrik sûre' dediğimizde birbiriyle eşleşmiş iki sûreden bahsediyoruz demektir.

www.simetrikitap.com

69	Hâkka	52	46	Ahkâf	35
70	Me'âric	44	45	Câsiye	37
71	Nûh	28	44	Duhân	59
72	Cin	28	43	Zuhruf	89
73	Müzzemmil	20	42	Şûrâ	53
74	Müddessir	56	41	Fussilet	54
75	Kıyâmet	40	40	Mü'min	85
76	İnsân	31	39	Zümer	75
77	Mürselât	50	38	Sâd	88
78	Nebe'	40	37	Sâffât	182
79	Nâzi'ât	46	36	Yâsîn	83
80	Abese	42	35	Fâtır	45
81	Tekvîr	29	34	Sebe'	54
82	İnfitâr	19	33	Ahzâb	73
83	Mutaffifîn	36	32	Secde	30
84	İnşikâk	25	31	Lokmân	34
85	Bürûc	22	30	Rûm	60
86	Târık	17	29	Ankebût	69
87	A'lâ	19	28	Kasas	88
88	Gâşiye	26	27	Neml	93
89	Fecr	30	26	Şu'arâ	227
90	Beled	20	25	Furkân	77
91	Şems	15	24	Nûr	64
92	Leyl	21	23	Mü'minûn	118
93	Duhâ	11	22	Hac	78
94	İnşirâh	8	21	Enbiyâ	112
95	Tîn	8	20	Tâhâ	135
96	Alak	19	19	Meryem	98
97	kadir	5	18	Kehf	110
98	Beyyine	8	17	İsrâ	111
99	Zilzâl	8	16	Nahl	128
100	Âdiyât	11	15	Hicr	99
101	Kâri'a	11	14	İbrâhîm	52
102	Tekâsür	8	13	Ra'd	43
103	Asr	3	12	Yûsuf	111
104	Hümeze	9	11	Hûd	123

105	Fil	5	10	Yûnus	109
106	Kureyş	4	9	Tevbe	129
107	Mâûn	7	8	Enfâl	75
108	Kevser	3	7	A'râf	206
109	Kâfirûn	6	6	En'âm	165
110	Nasr	3	5	Mâide	120
111	Tebbet	5	4	Nisâ	176
112	İhlâs	4	3	Âl-i İmrân	200
113	Felak	5	2	Bakara	286
114	Nâs	6	1	Fâtîha	7

Liste-2

Şimdi bu listedeki sûrelerin karşılıklı olarak âyet sayıları toplamına bakalım.

Simetrik sûrelerin âyet sayıları toplamı

Sıra no	Sûre Adı	Sıra no	Sûre Adı	Âyet sayıları toplamı
58	Mücâdele	57	Hâdîd	51
59	Haşr	56	Vâkı'a	120
60	Mümteherine	55	Rahmân	91
61	Saff	54	Kamer	69
62	Cum'a	53	Necm	73
63	Münâfikûn	52	Tûr	60
64	Teğâbün	51	Zâriyât	78
65	Talâk	50	Kâf	57
66	Tahrîm	49	Hucurât	30
67	Mülk	48	Fetih	59
68	Kalem	47	Muhammed	90
69	Hâkka	46	Ahkâf	87
70	Me'âric	45	Câsiye	81
71	Nûh	44	Duhân	87
72	Cin	43	Zuhruf	117
73	Müzzemmil	42	Şûrâ	73

www.simetrikitap.com

74	Müddessir	41	Fussilet	110
75	Kıyâmet	40	Mü'min	125
76	İnsân	39	Zümer	106
77	Mürselât	38	Sâd	138
78	Nebe'	37	Sâffât	222
79	Nâzi'ât	36	Yâsîn	129
80	Abese	35	Fâtır	87
81	Tekvîr	34	Sebe'	83
82	İnfitâr	33	Ahzâb	92
83	Mutaffifîn	32	Secde	66
84	İnşikâk	31	Lokmân	59
85	Bürûc	30	Rûm	82
86	Târik	29	Ankebût	86
87	A'lâ	28	Kasas	107
88	Gâşiye	27	Neml	119
89	Fecr	26	Şu'arâ	257
90	Beled	25	Furkân	97
91	Şems	24	Nûr	79
92	Leyl	23	Mü'minûn	139
93	Duhâ	22	Hac	89
94	İnşirâh	21	Enbiyâ	120
95	Tîn	20	Tâhâ	143
96	Alak	19	Meryem	117
97	kadir	18	Kehf	115
98	Beyyine	17	İsrâ	119
99	Zilzâl	16	Nahl	136
100	Âdiyât	15	Hicr	110
101	Kâri'a	14	İbrâhîm	63
102	Tekâsür	13	Ra'd	51
103	Asr	12	Yûsuf	114
104	Hümeze	11	Hûd	132
105	Fil	10	Yûnus	114
106	Kureyş	9	Tevbe	133
107	Mâûn	8	Enfâl	82
108	Kevser	7	A'râf	209
109	Kâfirûn	6	En'âm	171

110	Nasr	5	Mâide	123
111	Tebbet	4	Nisâ	181
112	İhlâs	3	Âl-i İmrân	204
113	Felak	2	Bakara	291
114	Nâs	1	Fâtiha	13

Liste-3

Âyet sayıları toplamı tek olan simetrik sûreler²

<i>Sıra no</i>	<i>Sûre Adı</i>	<i>Sıra no</i>	<i>Sûre Adı</i>	<i>Âyet sayıları toplamı</i>
58	Mücâdele	57	Hâdîd	51
60	Mümtehine	55	Rahmân	91
61	Saff	54	Kamer	69
62	Cum'a	53	Necm	73
65	Talâk	50	Kâf	57
67	Mülk	48	Fetih	59
69	Hâkka	46	Ahkâf	87
70	Me'âric	45	Câsiye	81
71	Nûh	44	Duhân	87
72	Cin	43	Zuhruf	117
73	Müzzemmil	42	Şûrâ	73
75	Kiyâmet	40	Mü'min	125
79	Nâzi'ât	36	Yâsîn	129
80	Abese	35	Fâtır	87
81	Tekvîr	34	Sebe'	83
84	İnşikâk	31	Lokmân	59
87	A'lâ	28	Kasas	107
88	Gâşiye	27	Neml	119
89	Fecr	26	Şu'arâ	257
90	Beled	25	Furkân	97
91	Şems	24	Nûr	79
92	Leyl	23	Mü'minûn	139

² Bu kümeye S adını verelim.

www.simetrikitap.com

93	Duhâ	22	Hac	89
95	Tîn	20	Tâhâ	143
96	Alak	19	Meryem	117
97	kadir	18	Kehf	115
98	Beyyine	17	İsrâ	119
101	Kâri'a	14	İbrâhîm	63
102	Tekâsür	13	Ra'd	51
106	Kureyş	9	Tevbe	133
108	Kevser	7	A'râf	209
109	Kâfirûn	6	En'âm	171
110	Nasr	5	Mâide	123
111	Tebbet	4	Nisâ	181
113	Felak	2	Bakara	291
114	Nâs	1	Fâtîha	13

Liste-4

Liste-4'de 36 simetrik sûre bulunmaktadır.

Âyet sayıları toplamı çift olan simetrik sûreler³

Sıra no	Sûre Adı	Sıra no	Sûre Adı	Âyet sayıları toplamı
59	Haşr	56	Vâkı'a	120
63	Münâfikûn	52	Tûr	60
64	Teğâbün	51	Zâriyât	78
66	Tahrîm	49	Hucurât	30
68	Kalem	47	Muhammed	90
74	Müddessir	41	Fussilet	110
76	İnsân	39	Zümer	106
77	Mürselât	38	Sâd	138
78	Nebe'	37	Sâffât	222
82	İnfitâr	33	Ahzâb	92
83	Mutaffifîn	32	Secde	66

³ Bu kümeye V adını verelim.

85	Bürûc	30	Rûm	82
86	Târık	29	Ankebût	86
94	İnşirâh	21	Enbiyâ	120
99	Zilzâl	16	Nahl	136
100	Âdiyât	15	Hicr	110
103	Asr	12	Yûsuf	114
104	Hümeze	11	Hûd	132
105	Fil	10	Yûnus	114
107	Mâûn	8	Enfâl	82
112	İhlâs	3	Âl-i İmrân	204

Liste-5

Liste-5’de 21 simetrik sûre bulunmaktadır.

Âyet sayıları toplamı mükerrer olmayan simetrik sûreler⁴

Sıra no	Sûre Adı	Sıra no	Sûre Adı	Âyet sayıları toplamı
60	Mümteherine	55	Rahmân	91
61	Saff	54	Kamer	69
63	Münâfikûn	52	Tûr	60
64	Teğâbün	51	Zâriyât	78
65	Talâk	50	Kâf	57
66	Tahrîm	49	Hucurât	30
68	Kalem	47	Muhammed	90
70	Me'âric	45	Câsiye	81
75	Kiyâmet	40	Mü'min	125
76	İnsân	39	Zümer	106
77	Mürselât	38	Sâd	138
78	Nebe'	37	Sâffât	222
79	Nâzi'ât	36	Yâsîn	129
81	Tekvîr	34	Sebe'	83
82	İnfitâr	33	Ahzâb	92

⁴ Bu kümeye P adımı verelim.

www.simetrikitap.com

83	Mutaffifîn	32	Secde	66
86	Târık	29	Ankebût	86
87	A'lâ	28	Kasas	107
89	Fecr	26	Şu'arâ	257
90	Beled	25	Furkân	97
91	Şems	24	Nûr	79
92	Leyl	23	Mü'minûn	139
93	Duhâ	22	Hac	89
95	Tîn	20	Tâhâ	143
97	kadir	18	Kehf	115
99	Zilzâl	16	Nahl	136
101	Kâri'a	14	İbrâhîm	63
104	Hümeze	11	Hûd	132
106	Kureyş	9	Tevbe	133
108	Kevser	7	A'râf	209
109	Kâfirûn	6	En'âm	171
110	Nasr	5	Mâide	123
111	Tebbet	4	Nisâ	181
112	İhlâs	3	Â-i İmrân	204
113	Felak	2	Bakara	291
114	Nâs	1	Fâtiha	13

Liste-6

Liste-6'de 36 simetrik sûre bulunmaktadır.

Değerlendirme

Âyet sayıları toplamı tek olan simetrik sûrelerin sayısı ile âyet sayıları toplamı mükerrer olmayan simetrik sûrelerin sayısı aynıdır.

Âyet sayıları toplamı mükerrer olan simetrik sûreler⁵

Sıra no	Sûre Adı	Sıra no	Sûre Adı	Âyet sayıları toplamı
---------	----------	---------	----------	-----------------------

⁵ Bu kümeye R adını verelim.

58	Mücâdele	57	Hâdîd	51
59	Haşr	56	Vâkı'a	120
62	Cum'a	53	Necm	73
67	Mülk	48	Fetih	59
69	Hâkka	46	Ahkâf	87
71	Nûh	44	Duhân	87
72	Cin	43	Zuhruf	117
73	Müzzemmil	42	Şûrâ	73
74	Müddessir	41	Fussilet	110
80	Abese	35	Fâtır	87
84	İnşikâk	31	Lokmân	59
85	Bürüc	30	Rûm	82
88	Gâşiye	27	Neml	119
94	İnşirâh	21	Enbiyâ	120
96	Alak	19	Meryem	117
98	Beyyine	17	İsrâ	119
100	Âdiyât	15	Hicr	110
102	Tekâsür	13	Ra'd	51
103	Asr	12	Yûsuf	114
105	Fil	10	Yûnus	114
107	Mâûn	8	Enfâl	82

Liste-7

Liste-7'de 21 simetrik sûre bulunmaktadır.

Değerlendirme

Âyet sayıları toplamı çift olan simetrik sûrelerin sayısı ile âyet sayıları toplamı mükerrer olan simetrik sûrelerin sayısı aynıdır.

57 & 57					
SİMETRİK SÜRELER					
Sıra no	Süre Adı	Âyet sayısı	Sıra no	Süre Adı	Âyet sayısı
58	Mücadele	22	57	Hâdîd	29
59	Haşr	24	56	Vâkı'a	96
60	Mümtehine	13	55	Rahmân	78
61	Saff	14	54	Kamer	55
62	Cum'a	11	53	Necm	62
63	Münâfikûn	11	52	Tûr	49
64	Teğâbûn	18	51	Zâriyât	60
65	Talâk	12	50	Kâf	45
66	Tahrîm	12	49	Hucurât	18
67	Mülk	30	48	Fetih	29
68	Kalem	52	47	Muhammed	38
69	Hâkka	52	46	Ahkâf	35
70	Me'âric	44	45	Câsiye	37
71	Nüh	28	44	Duhân	59
72	Cin	28	43	Zuhruf	89
73	Muzzemmil	20	42	Şûrâ	53
74	Müddessir	56	41	Fussilet	54
75	Kiyâmet	40	40	Mü'min	85
76	İnsân	31	39	Zümer	75
77	Mürselât	50	38	Sâd	88
78	Nebe'	40	37	Sâffât	182
79	Nâzi'ât	46	36	Yâsin	83
80	Abese	42	35	Fâtır	45
81	Tekvîr	29	34	Sebe'	54
82	İnfitâr	19	33	Ahzâb	73
83	Mutaffîfîn	36	32	Secde	30
84	İnşikâk	25	31	Lokmân	34
85	Bürüc	22	30	Rûm	60
86	Târik	17	29	Ankebût	69
87	Âlâ	19	28	Kasas	88
88	Gâsiye	26	27	Neml	93
89	Fecr	30	26	Şû'arâ	227
90	Beled	20	25	Furkân	77
91	Şems	15	24	Nûr	64
92	Leyl	21	23	Mü'minûn	118
93	Duhâ	11	22	Hac	78
94	İnşirâh	8	21	Enbiyâ	112
95	Tin	8	20	Tâhâ	135
96	Alak	19	19	Meryem	98
97	kadir	5	18	Kehf	110
98	Beyyine	8	17	İsrâ	111
99	Zilzâl	8	16	Nahl	128
100	Âdiyât	11	15	Hicr	99
101	Kâri'a	11	14	İbrâhîm	52
102	Tekâsür	8	13	Râ'd	43
103	Asr	3	12	Yûsuf	111
104	Hümeze	9	11	Hüd	123
105	Fil	5	10	Yûnus	109
106	Kureys	4	9	Tevbe	129
107	Mâün	7	8	Enfâl	75
108	Kevser	3	7	Â'râf	206
109	Kâfirûn	6	6	En'âm	165
110	Nasr	3	5	Mâide	120
111	Tebbet	5	4	Nisâ	176
112	İhlâs	4	3	Âl-i İmrân	200
113	Felak	5	2	Bakara	286
114	Nâs	6	1	Fâtıha	7

ÂYET SAYILARI
TOPLAMI TEK
OLANLAR

x

x

x

x

x

x

x

x

x

x

x

x

x

x

x

x

x

x

x

x

x

x

x

x

x

x

x

x

x

x

x

x

x

x

36

ÂYET SAYILARI
TOPLAMI MÜKERRER
OLMAYANLAR

x

x

x

x

x

x

x

x

x

x

x

x

x

x

x

x

x

x

x

x

x

x

x

x

x

x

x

x

x

x

x

x

x

36

Şekilde, âyet sayı/ları toplamı tek olan simetrik sürelerle âyet sayı/ları toplamı mükerrer olmayan simetrik sürelerin eşit dağılımı görülmüştür.

57 & 57					
SİMETRİK SÜRELER					
Sıra no	Süre Adı	Âyet sayısı	Sıra no	Süre Adı	Âyet sayısı
58	Mucâdele	22	57	Hâdid	29
59	Haşr	24	56	Vâkı'a	96
60	Mümteherine	13	55	Rahmân	78
61	Saff	14	54	Kamer	55
62	Cum'a	11	53	Necm	62
63	Münâfikûn	11	52	Tûr	49
64	Teğâbûn	18	51	Zâriyât	60
65	Talâk	12	50	Kâf	45
66	Tahrîm	12	49	Hucurât	18
67	Mülk	30	48	Fetih	29
68	Kalem	52	47	Muhammed	38
69	Hâkka	52	46	Ahkâf	35
70	Me'âric	44	45	Câsiye	37
71	Nüh	28	44	Duhân	59
72	Cin	28	43	Zuhruf	89
73	Müzzemmil	20	42	Şûrâ	53
74	Müddessir	56	41	Fussilet	54
75	Kiyâmet	40	40	Mü'min	85
76	İnsân	31	39	Zümer	75
77	Mürselât	50	38	Sâd	88
78	Nebe'	40	37	Sâffât	182
79	Nâzî'ât	46	36	Yâsîn	83
80	Abese	42	35	Fâtîr	45
81	Tekvir	29	34	Sebe'	54
82	İnfitâr	19	33	Ahzâb	73
83	Mutaffifin	36	32	Secde	30
84	İnşikâk	25	31	Lokmân	34
85	Bürûc	22	30	Rûm	60
86	Târik	17	29	Ankebût	69
87	A'lâ	19	28	Kasas	88
88	Gâşiye	26	27	Neml	93
89	Fecr	30	26	Şu'arâ	227
90	Beled	20	25	Furkân	77
91	Şems	15	24	Nûr	64
92	Leyl	21	23	Mü'minûn	118
93	Duhâ	11	22	Hac	78
94	İnşirâh	8	21	Enbiyâ	112
95	Tîn	8	20	Tâhâ	135
96	Alak	19	19	Meryem	98
97	kadîr	5	18	Kehf	110
98	Beyyine	8	17	İsrâ	111
99	Zilzâl	8	16	Nahl	128
100	Âdiyât	11	15	Hicr	99
101	Kâri'a	11	14	İbrâhîm	52
102	Tekâsür	8	13	Ra'd	43
103	Asr	3	12	Yûsuf	111
104	Hümeze	9	11	Höd	123
105	Fil	5	10	Yûnus	109
106	Kureyş	4	9	Tevbe	129
107	Mâûn	7	8	Enfâl	75
108	Kevser	3	7	A'râf	206
109	Kâfirûn	6	6	En'âm	165
110	Nasr	3	5	Mâide	120
111	Tebbet	5	4	Nisâ	176
112	İhlâs	4	3	Âl-i İmrân	200
113	Felak	5	2	Bakara	286
114	Nâs	6	1	Fâtîha	7

ÂYET SAYILARI
TOPLAMI ÇİFT
OLANLAR

21

ÂYET SAYILARI
TOPLAMI MÜKERRER
OLANLAR

21

Şekilde, âyet sayıları toplamı çift olan simetrik sürelerle âyet sayıları toplamı mükerrer olan simetrik sürelerin eşit dağılımı görülmüştür.

www.simetrikitap.com

Değerlendirme

Âyet sayıları toplamının mükerrer olması ile tek ya da çift olması birbirinden tamamen bağımsız hususlardır. Bunlar arasında ortaya çıkan bu ilişki sadece kurgu ile açıklanabilir. Bu iki süre grubunun eşit sayıdaki dağılımını tesadüfe bağlamak olası değildir. Zira aralarındaki ilişki sadece bu kadardan ibaret değildir.

Âyet sayıları toplamı tek olan simetrik sürelerden sıra numarası birincisinin tek ikincisinin çift olanlar⁶

Sıra no	Sûre Adı	Sıra no	Sûre Adı	Âyet sayıları toplamı
61	Saff	54	Kamer	69
65	Talâk	50	Kâf	57
67	Mülk	48	Fetih	59
69	Hâkka	46	Ahkâf	87
71	Nûh	44	Duhân	87
73	Müzzemmil	42	Şûrâ	73
75	Kiyâmet	40	Mü'min	125
79	Nâzi'ât	36	Yâsîn	129
81	Tekvîr	34	Sebe'	83
87	A'lâ	28	Kasas	107
89	Fecr	26	Şu'arâ	257
91	Şems	24	Nûr	79
93	Duhâ	22	Hac	89
95	Tîn	20	Tâhâ	143
97	kadir	18	Kehf	115
101	Kâri'a	14	İbrâhîm	63
109	Kâfirûn	6	En'âm	171
111	Tebbet	4	Nisâ	181
113	Felak	2	Bakara	291

Liste-8

⁶ Bu kümeye XI adını verelim.

Liste-8'de 19 simetrik sûre bulunmaktadır.

Âyet sayıları toplamı tek olan simetrik sûrelerden sıra numarası birincisinin çift ikincisinin tek olanlar⁷

Sıra no	Sûre Adı	Sıra no	Sûre Adı	Âyet sayıları toplamı
58	Mücâdele	57	Hâdîd	51
60	Mümtehhine	55	Rahmân	91
62	Cum'a	53	Necm	73
70	Me'âric	45	Câsiye	81
72	Cin	43	Zuhruf	117
80	Abese	35	Fâtır	87
84	İnşikâk	31	Lokmân	59
88	Gâşiye	27	Neml	119
90	Beled	25	Furkân	97
92	Leyl	23	Mü'minûn	139
96	Alak	19	Meryem	117
98	Beyyine	17	İsrâ	119
102	Tekâsür	13	Ra'd	51
106	Kureyş	9	Tevbe	133
108	Kevser	7	A'râf	209
110	Nasr	5	Mâide	123
114	Nâs	1	Fâtiha	13

Liste-9

Liste-9'de 17 simetrik sûre bulunmaktadır.

Şimdi de, âyet sayıları toplamı mükerrer olmayan simetrik sûrelerin sıra numaralarına bakalım.

⁷ Bu kümeye X2 adını verelim.

www.simetrikitap.com

Âyet sayıları toplamı mükerrer olmayan simetrik sûrelerden sıra numarası birincisinin tek ikincisinin çift olanlar⁸

Sıra no	Sûre Adı	Sıra no	Sûre Adı	Âyet sayıları toplamı
61	Saff	54	Kamer	69
63	Münâfikûn	52	Tûr	60
65	Talâk	50	Kâf	57
75	Kiyâmet	40	Mü'min	125
77	Mürselât	38	Sâd	138
79	Nâzi'ât	36	Yâsîn	129
81	Tekvîr	34	Sebe'	83
83	Mutaffifîn	32	Secde	66
87	A'lâ	28	Kasas	107
89	Fecr	26	Şu'arâ	257
91	Şems	24	Nûr	79
93	Duhâ	22	Hac	89
95	Tîn	20	Tâhâ	143
97	kadir	18	Kehf	115
99	Zilzâl	16	Nahl	136
101	Kâri'a	14	İbrâhîm	63
109	Kâfirûn	6	En'âm	171
111	Tebbet	4	Nisâ	181
113	Felak	2	Bakara	291

Liste-10

Liste-10'de 19 simetrik sûre bulunmaktadır.

Değerlendirme

Âyet sayıları toplamı tek olan simetrik sûrelerden birincisi tek ikincisi çift olanların sayısı 19'dur, âyet sayıları toplamı mükerrer olmayan simetrik sûrelerden birincisi tek ikincisi çift olanların sayısı da 19'dur!

⁸ Bu kümeYE Y1 adını verelim.

Âyet sayıları toplamı mükerrer olmayan simetrik sûrelerden sıra numarası birincisinin çift ikincisinin tek olanlar⁹

Sıra no	Sûre Adı	Sıra no	Sûre Adı	Âyet sayıları toplamı
60	Mümteherine	55	Rahmân	91
64	Teğâbün	51	Zâriyât	78
66	Tahrîm	49	Hucurât	30
68	Kalem	47	Muhammed	90
70	Me'âric	45	Câsiye	81
76	İnsân	39	Zümer	106
78	Nebe'	37	Sâffât	222
82	İnfitâr	33	Ahzâb	92
86	Târik	29	Ankebût	86
90	Beled	25	Furkân	97
92	Leyl	23	Mü'minûn	139
104	Hümeze	11	Hûd	132
106	Kureyş	9	Tevbe	133
108	Kevser	7	A'râf	209
110	Nasr	5	Mâide	123
112	İhlâs	3	Âl-i İmrân	204
114	Nâs	1	Fâtiha	13

Liste-11

Liste-11'de 17 simetrik sûre bulunmaktadır.

Değerlendirme

Âyet sayıları toplamı tek olan simetrik sûrelerden birincisi çift ikincisi tek olanların sayısı 17'dir, âyet sayıları toplamı mükerrer olmayan simetrik sûrelerden birincisi çift ikincisi tek olanların sayısı da 17'dir!

Başka bir ifadeyle, âyet sayıları toplamı tek olan 36 sûre ile âyet sayıları toplamı mükerrer olmayan 36 sûre aynı sayısal dağılımı sergilemektedir.

⁹ Bu kümeye Y2 adını verelim.

57 & 57					
SİMETRİK SÜRELER					
Sıra no	Süre Adı	Âyet sayısı	Sıra no	Süre Adı	Âyet sayısı
58	Mücadele	22	57	Hâdîd	29
59	Haşr	24	56	Vâkı'a	96
60	Mümtehine	13	55	Rahmân	78
61	Saff	14	54	Kamer	55
62	Cum'a	11	53	Necm	62
63	Münâfikûn	11	52	Tûr	49
64	Teğâbûn	18	51	Zâriyât	60
65	Talâk	12	50	Kâf	45
66	Tahrîm	12	49	Hucurât	18
67	Mûk	30	48	Feth	29
68	Kalem	52	47	Muhammed	38
69	Hâkka	52	46	Ahkâf	35
70	Me'âric	44	45	Câsiye	37
71	Nûh	28	44	Duhân	59
72	Cin	28	43	Zuhruf	89
73	Müzzemmil	20	42	Şûrâ	53
74	Müddessir	56	41	Fussilet	54
75	Kiyâmet	40	40	Mû'min	85
76	İnsân	31	39	Zümer	75
77	Mürselât	50	38	Sâd	88
78	Nebe'	40	37	Sâffât	182
79	Nâzîât	46	36	Yâsîn	83
80	Abese	42	35	Fâtır	45
81	Tekvîr	29	34	Sebe'	54
82	İnfîtâr	19	33	Ahzâb	73
83	Mutaffîfîn	36	32	Secde	30
84	İnşikâk	25	31	Lokmân	34
85	Bürüc	22	30	Rûm	60
86	Târîk	17	29	Ankebût	69
87	Âlâ	19	28	Kasas	88
88	Gâşiye	26	27	Neml	93
89	Fecr	30	26	Şu'arâ	227
90	Beled	20	25	Furkân	77
91	Şems	15	24	Nûr	64
92	Leyl	21	23	Mû'minûn	118
93	Duhâ	11	22	Hac	78
94	İnşirâh	8	21	Enbiyâ	112
95	Tîn	8	20	Tâhâ	135
96	Alak	19	19	Meryem	98
97	kadir	5	18	Kehf	110
98	Beyyine	8	17	İsrâ	111
99	Zilzâl	8	16	Nahl	128
100	Âdiyât	11	15	Hicr	99
101	Kâr'ia	11	14	İbrâhîm	52
102	Tekâsür	8	13	Râ'd	43
103	Asr	3	12	Yûsuf	111
104	Hûmeze	9	11	Hûd	123
105	Fil	5	10	Yûnus	109
106	Kureyş	4	9	Tevbe	129
107	Mâûn	7	8	Enfâl	75
108	Kevser	3	7	A'râf	206
109	Kâfirûn	6	6	En'âm	165
110	Nasr	3	5	Mâide	120
111	Tebbet	5	4	Nisâ	176
112	İhlâs	4	3	Âli İmrân	200
113	Felak	5	2	Bakara	286
114	Nâs	6	1	Fâtîha	7

ÂYET SAYILARI TOPLAMI
TEK OLAN SİMETRİK
SÜRELERDEN SIRA NOSU
BİRİNCİSİNİN TEK
İKİNCİSİNİN ÇİFT OLANLAR

19

ÂYET SAYILARI TOPLAMI
MÜKERRER OLMAYAN
SİMETRİK SÜRELERDEN
SIRA NOSU BİRİNCİSİNİN
TEK İKİNCİSİNİN ÇİFT
OLANLAR

19

Şekilde, âyet sayıları toplamı tek olan simetrik sürelerle âyet sayıları toplamı mükerrer olmayan simetrik sürelerin sıra numaralarına göre eşit dağılımı görülmüştür.

57 & 57					
SİMETRİK SÜRELER					
Sıra no	Süre Adı	Âyet sayısı	Sıra no	Süre Adı	Âyet sayısı
58	Mücadele	22	57	Hâdîd	29
59	Haşr	24	56	Vâkı'a	96
60	Mümtehine	13	55	Rahmân	78
61	Saff	14	54	Kamer	55
62	Cum'a	11	53	Necm	62
63	Münâfikûn	11	52	Tür	49
64	Teğâbûn	18	51	Zâriyât	60
65	Talâk	12	50	Kâf	45
66	Tahrîm	12	49	Hucurât	18
67	Mük	30	48	Feth	29
68	Kalem	52	47	Muhammed	38
69	Hâkka	52	46	Ahkâf	35
70	Me'âric	44	45	Câsiye	37
71	Nüh	28	44	Duhân	59
72	Cin	28	43	Zuhruf	89
73	Müzzemmil	20	42	Şûrâ	53
74	Müddessir	56	41	Fussilet	54
75	Kiyâmet	40	40	MÜ'min	85
76	İnsân	31	39	Zümer	75
77	Mürselât	50	38	Sâd	88
78	Nebe'	40	37	Sâffât	182
79	Nâzi'ât	46	36	Yâsîn	83
80	Abese	42	35	Fâtır	45
81	Tekvîr	29	34	Sebe'	54
82	İnfîtâr	19	33	Ahzâb	73
83	Mutaffîfîn	36	32	Secde	30
84	İnşikâk	25	31	Lokmân	34
85	Bürüc	22	30	Rûm	60
86	Târîk	17	29	Ankebût	69
87	Âlâ	19	28	Kasas	88
88	Gâşiye	26	27	Neml	93
89	Fecr	30	26	Şu'arâ	227
90	Beled	20	25	Furkân	77
91	Şems	15	24	Nûr	64
92	Leyl	21	23	MÜ'minûn	118
93	Duhâ	11	22	Hac	78
94	İnşirâh	8	21	Enbiyâ	112
95	Tîn	8	20	Tâhâ	135
96	Alak	19	19	Meryem	98
97	kadir	5	18	Kehf	110
98	Beyyine	8	17	İsrâ	111
99	Zilzâl	8	16	Nahl	128
100	Âdiyât	11	15	Hicr	99
101	Kâr'a	11	14	İbrâhîm	52
102	Tekâsür	8	13	Râ'd	43
103	Asr	3	12	Yûsuf	111
104	Hûmeze	9	11	Hüd	123
105	Fil	5	10	Yûnus	109
106	Kureyş	4	9	Tevbe	129
107	Mâûn	7	8	Enfâl	75
108	Kevser	3	7	Arâf	206
109	Kâfirûn	6	6	En'âm	165
110	Nasr	3	5	Mâide	120
111	Tebbet	5	4	Nisâ	176
112	İhlâs	4	3	Âl-i İmrân	200
113	Felak	5	2	Bakara	286
114	Nâs	6	1	Fâtıha	7

ÂYET SAYILARI TOPLAMI
TEK OLAN SİMETRİK
SÜRELERDEN SIRA NOSU
BİRİNCİSİNİN ÇİFT
İKİNCİSİNİN TEK OLANLAR

17

ÂYET SAYILARI TOPLAMI
MÜKERRER OLMAYAN
SİMETRİK SÜRELERDEN
SIRA NOSU BİRİNCİSİNİN
ÇİFT İKİNCİSİNİN TEK
OLANLAR

17

Şekilde, âyet sayıları toplamı tek olan simetrik sürelerle âyet sayıları toplamı mükerrer olmayan simetrik sürelerin sıra numaralarına göre eşit dağılımı görülmüştür.

Âyet sayıları toplamı çift olan simetrik sûrelerden sıra numarası birincisinin tek ikincisinin çift olanlar¹⁰

Sıra no	Sûre Adı	Sıra no	Sûre Adı	Âyet sayıları toplamı
59	Haşr	56	Vâkı'a	120
63	Münâfikûn	52	Tûr	60
77	Mürselât	38	Sâd	138
83	Mutaffifîn	32	Secde	66
85	Bürûc	30	Rûm	82
99	Zilzâl	16	Nahl	136
103	Asr	12	Yûsuf	114
105	Fil	10	Yûnus	114
107	Mâûn	8	Enfâl	82

Liste-12

Liste-12'de 9 simetrik sûre bulunmaktadır.

Âyet sayıları toplamı çift olan simetrik sûrelerden sıra numarası birincisinin çift ikincisinin tek olanlar¹¹

Sıra no	Sûre Adı	Sıra no	Sûre Adı	Âyet sayıları toplamı
64	Teğâbün	51	Zâriyât	78
66	Tahrîm	49	Hucurât	30
68	Kalem	47	Muhammed	90
74	Müddessir	41	Fussilet	110
76	İnsân	39	Zümer	106
78	Nebe'	37	Sâffât	222

¹⁰ Bu kümeye X3 adını verelim.

¹¹ Bu kümeye X4 adını verelim.

82	İnfitâr	33	Ahzâb	92
86	Târık	29	Ankebût	86
94	İnşirâh	21	Enbiyâ	120
100	Âdiyât	15	Hicr	110
104	Hümeze	11	Hûd	132
112	İhlâs	3	Â-i İmrân	204

Liste-13

Liste-13'de 12 simetrik sûre bulunmaktadır.

Şimdi de, âyet sayıları toplamı mükerrer olan simetrik sûrelerin sıra numaralarına bakalım.

Âyet sayıları toplamı mükerrer olan simetrik sûrelerden sıra numarası birincisinin tek ikincisinin çift olanlar¹²

Sıra no	Sûre Adı	Sıra no	Sûre Adı	Âyet sayıları toplamı
59	Haşr	56	Vâkı'a	120
67	Mülk	48	Fetih	59
69	Hâkka	46	Ahkâf	87
71	Nûh	44	Duhân	87
73	Müzzemmil	42	Şûrâ	73
85	Bürûc	30	Rûm	82
103	Asr	12	Yûsuf	114
105	Fil	10	Yûnus	114
107	Mâûn	8	Enfâl	82

Liste-14

Liste-14'de 9 simetrik sûre bulunmaktadır.

Değerlendirme

¹² Bu kümeye Y3 adını verelim.

www.simetrikitap.com

Âyet sayıları toplamı çift olan simetrik sûrelerden birincisi tek ikincisi çift olanların sayısı 9'dur, âyet sayıları toplamı mükerrer olan simetrik sûrelerden birincisi tek ikincisi çift olanların sayısı da 9'dur!

Âyet sayıları toplamı mükerrer olan simetrik sûrelerden sıra numarası birincisinin çift ikincisinin tek olanlar¹³

Sıra no	Sûre Adı	Sıra no	Sûre Adı	Âyet sayıları toplamı
58	Mücâdele	57	Hâdîd	51
62	Cum'a	53	Necm	73
72	Cin	43	Zuhruf	117
74	Müddessir	41	Fussilet	110
80	Abese	35	Fâtır	87
84	İnşikâk	31	Lokmân	59
88	Gâşiye	27	Neml	119
94	İnşirâh	21	Enbiyâ	120
96	Alak	19	Meryem	117
98	Beyyine	17	İsrâ	119
100	Âdiyât	15	Hicr	110
102	Tekâsür	13	Ra'd	51

Liste-15

Liste-15'de 12 simetrik sûre bulunmaktadır.

Değerlendirme

Âyet sayıları toplamı çift olan simetrik sûrelerden birincisi çift ikincisi tek olanların sayısı 12'dir, âyet sayıları toplamı mükerrer olan simetrik sûrelerden birincisi çift ikincisi tek olanların sayısı da 12'dir!

Başka bir ifadeyle, âyet sayıları toplamı çift olan 21 sûre ile âyet sayıları toplamı mükerrer olan 21 sûre aynı sayısal dağılımı sergilemektedir.

¹³ Bu kümeye Y4 adını verelim.

57 & 57					
SİMETRİK SÜRELER					
Sıra no	Süre Adı	Âyet sayısı	Sıra no	Süre Adı	Âyet sayısı
58	Mücadele	22	57	Hâdîd	29
59	Haşr	24	56	Vâkı'a	96
60	Mümtehine	13	55	Rahmân	78
61	Saff	14	54	Kamer	55
62	Cum'a	11	53	Necm	62
63	Münâfikûn	11	52	Tür	49
64	Teğâbûn	18	51	Zâriyât	60
65	Talâk	12	50	Kâf	45
66	Tahrîm	12	49	Hucurât	18
67	Mük	30	48	Feth	29
68	Kalem	52	47	Muhammed	38
69	Hâkka	52	46	Ahkâf	35
70	Me'âric	44	45	Câsiye	37
71	Nüh	28	44	Duhân	59
72	Cin	28	43	Zuhruf	89
73	Müzzemmil	20	42	Şûrâ	53
74	Müddessir	56	41	Fussilet	54
75	Kiyâmet	40	40	MÜ'min	85
76	İnsân	31	39	Zümer	75
77	Mürselât	50	38	Sâd	88
78	Nebe'	40	37	Sâffât	182
79	Nâzi'ât	46	36	Yâsîn	83
80	Abese	42	35	Fâtır	45
81	Tekvîr	29	34	Sebe'	54
82	İnfîrât	19	33	Ahzâb	73
83	Mutaffîfîn	36	32	Secde	30
84	İnşikâk	25	31	Lokmân	34
85	Bürüc	22	30	Rûm	60
86	Târîk	17	29	Ankebût	69
87	Âlâ	19	28	Kasas	88
88	Gâşiye	26	27	Neml	93
89	Fecr	30	26	Şu'arâ	227
90	Beled	20	25	Furkân	77
91	Şems	15	24	Nûr	64
92	Leyl	21	23	MÜ'minûn	118
93	Duhâ	11	22	Hac	78
94	İnşirâh	8	21	Enbiyâ	112
95	Tîn	8	20	Tâhâ	135
96	Alak	19	19	Meryem	98
97	kadir	5	18	Kehf	110
98	Beyyine	8	17	İsrâ	111
99	Zilzâl	8	16	Nahl	128
100	Âdiyât	11	15	Hicr	99
101	Kâr'i'a	11	14	İbrâhîm	52
102	Tekâsür	8	13	Râ'd	43
103	Asr	3	12	Yûsuf	111
104	Hümeze	9	11	Hüd	123
105	Fil	5	10	Yûnus	109
106	Kureyş	4	9	Tevbe	129
107	Mâûn	7	8	Enfâl	75
108	Kevser	3	7	A'râf	206
109	Kâfirûn	6	6	En'âm	165
110	Nasr	3	5	Mâide	120
111	Tebbet	5	4	Nisâ	176
112	İhlâs	4	3	Âl-i İmrân	200
113	Felak	5	2	Bakara	286
114	Nâs	6	1	Fâtîha	7

ÂYET SAYILARI TOPLAMI
ÇİFT OLAN SİMETRİK
SÜRELERDEN SIRA NOSU
BİRİNCİSİNİN ÇİFT
İKİNCİSİNİN TEK OLANLAR

12

ÂYET SAYILARI TOPLAMI
MÜKERRER OLAN
SİMETRİK SÜRELERDEN
SIRA NOSU BİRİNCİSİNİN
ÇİFT İKİNCİSİNİN TEK
OLANLAR

12

Şekilde, âyet sayıları toplamı çift olan simetrik sürelerle âyet sayıları toplamı mükerrer olan simetrik sürelerin sıra numaralarına göre eşit dağılımı görülmüştür.

Tüm bu dağılımları topluca görecek olursak:

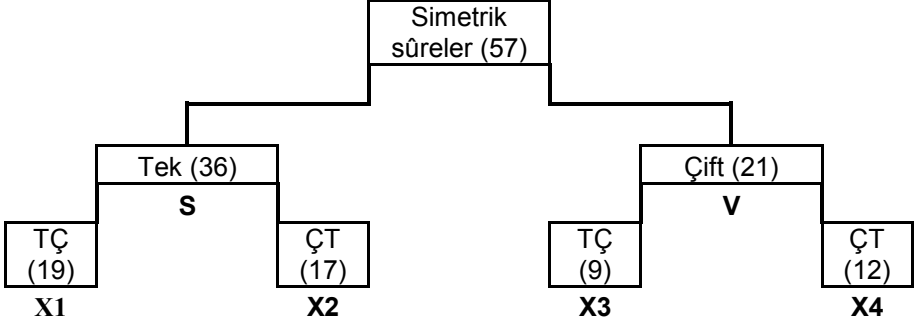

Şekil-2 Simetrik sürelerin teklik çiftlik bakımından dağılımı görülüyor.

- S : Âyet sayıları toplamı tek olan simetrik süreler
 V : Âyet sayıları toplamı çift olan simetrik süreler
 X1: Âyet sayıları toplamı tek olan simetrik sürelerden birincisi tek ikincisi çift olanlar
 X2: Âyet sayıları toplamı tek olan simetrik sürelerden birincisi çift ikincisi tek olanlar
 X3: Âyet sayıları toplamı çift olan simetrik sürelerden birincisi tek ikincisi çift olanlar
 X4: Âyet sayıları toplamı çift olan simetrik sürelerden birincisi çift ikincisi tek olanlar

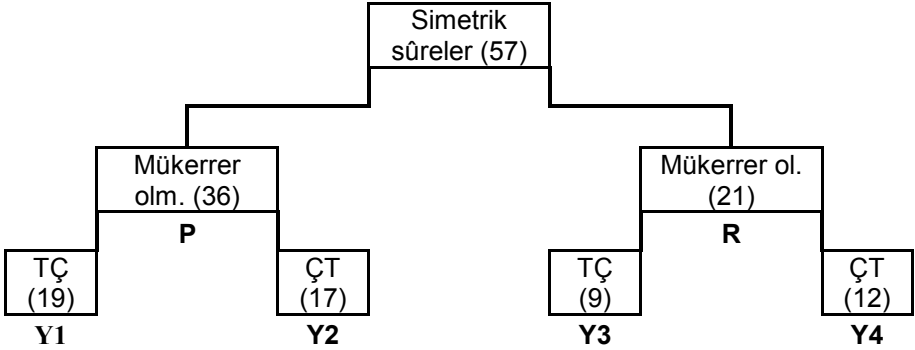

Şekil-3 Simetrik sürelerin mükerrer olmak bakımından dağılımı görülüyor.

- P : Âyet sayıları toplamı mükerrer olmayan simetrik süreler
 R : Âyet sayıları toplamı mükerrer olan simetrik süreler
 Y1: Âyet sayıları toplamı mükerrer olmayan simetrik sürelerden birincisi tek ikincisi çift olanlar
 Y2: Âyet sayıları toplamı mükerrer olmayan simetrik sürelerden birincisi çift ikincisi tek olanlar
 Y3: Âyet sayıları toplamı mükerrer olan simetrik sürelerden birincisi tek ikincisi çift olanlar
 Y4: Âyet sayıları toplamı mükerrer olan simetrik sürelerden birincisi çift ikincisi tek olanlar

Değerlendirme

Olağanüstü bir sayısal yapı!

✍ Şimdi, âyet sayıları toplamı tek olan simetrik sûreler (S) ile âyet sayıları mükerrer olan simetrik sûreleri (R) karşılaştıralım. İki küme arasındaki ortak¹⁴ ve farklı¹⁵ simetrik sûreleri tespit edelim.

Âyet sayıları toplamı tek olan simetrik sûreler ile âyet sayıları toplamı mükerrer olan simetrik sûreler arasında ortak olan sûreler¹⁶

Sıra no	Sûre Adı	Sıra no	Sûre Adı	Âyet sayıları toplamı
58	Mücâdele	57	Hâdîd	51
62	Cum'a	53	Necm	73
67	Mülk	48	Fetih	59
69	Hâkka	46	Ahkâf	87
71	Nûh	44	Duhân	87
72	Cin	43	Zuhruf	117
73	Müzzemmil	42	Şûrâ	73
80	Abese	35	Fâtır	87
84	İnşikâk	31	Lokmân	59
88	Gâşiye	27	Neml	119
96	Alak	19	Meryem	117
98	Beyyine	17	İsrâ	119
102	Tekâsür	13	Ra'd	51

Liste-16

Liste-16'de **13** simetrik sûre bulunmaktadır.

¹⁴ $R \cap S$

¹⁵ $R - S$ ve $S - R$

¹⁶ Bu kümeye G adını verelim. $G = R \cap S$

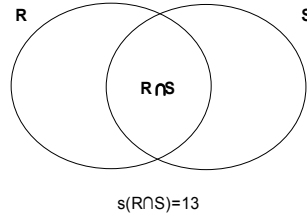

Şimdi de, âyet sayıları toplamı çift olan simetrik sûreler (V) ile âyet sayıları mükerrer olmayan simetrik sûreleri (P) karşılaştıralım. İki küme arasındaki ortak¹⁷ ve farklı¹⁸ simetrik sûreleri tespit edelim.

Âyet sayıları toplamı çift olan simetrik sûreler ile âyet sayıları toplamı mükerrer olmayan simetrik sûreler arasında ortak olan sûreler¹⁹

Sıra no	Sûre Adı	Sıra no	Sûre Adı	Âyet sayıları toplamı
63	Münâfikûn	52	Tûr	60
64	Teğâbün	51	Zâriyât	78
66	Tahrîm	49	Hucurât	30
68	Kalem	47	Muhammed	90
76	İnsân	39	Zümer	106
77	Mürselât	38	Sâd	138
78	Nebe'	37	Sâffât	222
82	İnfitâr	33	Ahzâb	92
83	Mutaffifîn	32	Secde	66
86	Târik	29	Ankebût	86
99	Zilzâl	16	Nahl	136
104	Hümeze	11	Hûd	132

¹⁷ $V \cap P$

¹⁸ $V - P$ ve $P - V$

¹⁹ Bu kümeye H adını verelim. $H = V \cap P$

112	İhlâs	3	Âl-i İmrân	204
-----	-------	---	------------	-----

Liste-17

Liste-17'de 13 simetrik sûre bulunmaktadır.

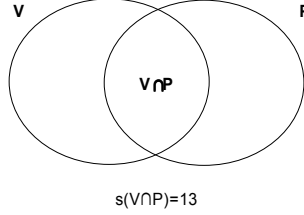
*Değerlendirme*

$$s(\mathcal{R} \cap \mathcal{S}) = 13$$

$$s(\mathcal{U} \cap \mathcal{P}) = 13$$



إِنَّهُ لَقُرْآنٌ كَرِيمٌ

فَهِيَ كِتَابٌ مُكَرَّمٌ

“Şüphesiz o, korunmuş bir kitapta bulunan
değerli bir Kur'an'dır”

(Vâkı'a/77-78)

57 & 57					
SİMETRİK SÜRELER					
Sıra no	Süre Adı	Âyet sayısı	Sıra no	Süre Adı	Âyet sayısı
58	Mücadele	22	57	Hâdîd	29
59	Haşr	24	56	Vâkı'a	96
60	Mümtehin	13	55	Rahmân	78
61	Saff	14	54	Kamer	55
62	Cum'a	11	53	Necm	62
63	Münâfikûn	11	52	Tûr	49
64	Teğâbûn	18	51	Zâriyât	60
65	Talâk	12	50	Kâf	45
66	Tahrîm	12	49	Hucurât	18
67	Mülk	30	48	Fetih	29
68	Kalem	52	47	Muhammed	38
69	Hâkka	52	46	Ahkâf	35
70	Me'âric	44	45	Câsiye	37
71	Nüh	28	44	Duhân	59
72	Cin	28	43	Zuhruf	89
73	Müzzemmil	20	42	Şûrâ	53
74	Müddessir	56	41	Fussilet	54
75	Kiyâmet	40	40	Mü'min	85
76	İnsân	31	39	Zümer	75
77	Mürselât	50	38	Sâd	88
78	Nebe'	40	37	Sâffât	182
79	Nâzî'ât	46	36	Yâsîn	83
80	Abese	42	35	Fâtûr	45
81	Tekvir	29	34	Sebe'	54
82	İnfitâr	19	33	Ahzâb	73
83	Mutaffîfîn	36	32	Secde	30
84	İnşikâk	25	31	Lokmân	34
85	Bürûc	22	30	Rûm	60
86	Târik	17	29	Ankebût	69
87	A'lâ	19	28	Kasas	88
88	Gâşiye	26	27	Neml	93
89	Fecr	30	26	Şû'arâ	227
90	Beled	20	25	Furkân	77
91	Şems	15	24	Nûr	64
92	Leyl	21	23	Mü'minûn	118
93	Duhâ	11	22	Hac	78
94	İnşirâh	8	21	Enbiyâ	112
95	Tîn	8	20	Tâhâ	135
96	Alak	19	19	Meryem	98
97	kadîr	5	18	KeHF	110
98	Beyyine	8	17	İsrâ	111
99	Zilzâl	8	16	Nahl	128
100	Âdiyât	11	15	Hicr	99
101	Kâri'a	11	14	İbrâhîm	52
102	Tekâsür	8	13	Râ'd	43
103	Asr	3	12	Yûsuf	111
104	Hümeze	9	11	Hüd	123
105	Fil	5	10	Yûnus	109
106	Kureyş	4	9	Tevbe	129
107	Mâûn	7	8	Enfâl	75
108	Kevser	3	7	A'râf	206
109	Kâfirûn	6	6	En'âm	165
110	Nasr	3	5	Mâide	120
111	Tebbet	5	4	Nisâ	176
112	İhlâs	4	3	Âl-i İmrân	200
113	Felak	5	2	Bakara	286
114	Nâs	6	1	Fâtîha	7

RNS

VNP

13

13

Şekilde, RNS kümesiyle VNP kümesinin eşit sayıda elemanlarının dağılımı görülmüştür.

www.simetrikitap.com

✍ Şimdi de, âyet sayıları toplamı tek olan simetrik sûrelerden (S) âyet sayıları mükerrer olan simetrik sûrelerle (R) ortak olmayan²⁰ simetrik sûreleri tespit edelim.

Âyet sayıları toplamı tek olan simetrik sûrelerden âyet sayıları toplamı mükerrer olan simetrik sûrelerle ortak olmayanlar²¹

Sıra no	Sûre Adı	Sıra no	Sûre Adı	Âyet sayıları toplamı
60	Mümteherine	55	Rahmân	91
61	Saff	54	Kamer	69
65	Talâk	50	Kâf	57
70	Me'âric	45	Câsiye	81
75	Kiyâmet	40	Mü'min	125
79	Nâzi'ât	36	Yâsîn	129
81	Tekvîr	34	Sebe'	83
87	A'lâ	28	Kasas	107
89	Fecr	26	Şu'arâ	257
90	Beled	25	Furkân	97
91	Şems	24	Nûr	79
92	Leyl	23	Mü'minûn	139
93	Duhâ	22	Hac	89
95	Tîn	20	Tâhâ	143
97	kadir	18	Kehf	115
101	Kâri'a	14	İbrâhîm	63
106	Kureyş	9	Tevbe	133
108	Kevser	7	A'râf	209
109	Kâfirûn	6	En'âm	171
110	Nasr	5	Mâide	123

²⁰ S—R

²¹ Bu kümeyle L adını verelim. L = S—R

111	Tebbet	4	Nisâ	181
113	Felak	2	Bakara	291
114	Nâs	1	Fâtiha	13

Liste-18

Liste-18'de **23** simetrik sûre bulunmaktadır.

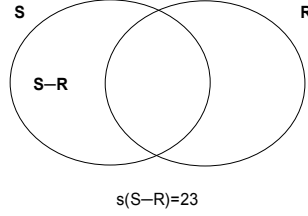

Şimdi de, âyet sayıları toplamı mükerrer olmayan simetrik sûrelerden (P) âyet sayıları toplamı çift olan simetrik sûrelerle (V) ortak olmayan²² simetrik sûreleri tespit edelim.

Âyet sayıları toplamı mükerrer olmayan simetrik sûrelerden âyet sayıları toplamı çift olan simetrik sûrelerle ortak olmayanlar²³

Sıra no	Sûre Adı	Sıra no	Sûre Adı	Âyet sayıları toplamı
60	Mümtehhine	55	Rahmân	91
61	Saff	54	Kamer	69
65	Talâk	50	Kâf	57
70	Me'âric	45	Câsiye	81
75	Kıyâmet	40	Mü'min	125
79	Nâzi'ât	36	Yâsîn	129
81	Tekvîr	34	Sebe'	83
87	A'lâ	28	Kasas	107

²² P-V

²³ Bu kümeye N adını verelim. $N = P-V$

www.simetrikitap.com

89	Fecr	26	Şu'arâ	257
90	Beled	25	Furkân	97
91	Şems	24	Nûr	79
92	Leyl	23	Mü'minûn	139
93	Duhâ	22	Hac	89
95	Tîn	20	Tâhâ	143
97	kadir	18	Kehf	115
101	Kâri'a	14	İbrâhîm	63
106	Kureş	9	Tevbe	133
108	Kevser	7	A'râf	209
109	Kâfirûn	6	En'âm	171
110	Nasr	5	Mâide	123
111	Tebbet	4	Nisâ	181
113	Felak	2	Bakara	291
114	Nâs	1	Fâtiha	13

Liste-19

Liste-19'de **23** simetrik sûre bulunmaktadır.

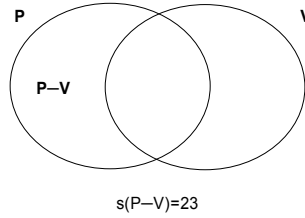

تنزيل من رب العالمين

“Âlemlerin Rabbinden indirilmedir”

(Hâkka/43)

57 & 57					
SİMETRİK SÜRELER					
Sıra no	Süre Adı	Âyet sayısı	Sıra no	Süre Adı	Âyet sayısı
58	Mucâdele	22	57	Hâdîd	29
59	Haşr	24	56	Vâkı'a	96
60	Mümtehine	13	55	Rahmân	78
61	Saff	14	54	Kamer	55
62	Cum'a	11	53	Necm	62
63	Münâfikûn	11	52	Tûr	49
64	Teğâbûn	18	51	Zâriyât	60
65	Talâk	12	50	Kâf	45
66	Tahrîm	12	49	Hucurât	18
67	Mülk	30	48	Fetih	29
68	Kalem	52	47	Muhammed	38
69	Hâkka	52	46	Ahkâf	35
70	Me'âric	44	45	Câsiye	37
71	Nüh	28	44	Duhân	59
72	Cin	28	43	Zuhruf	89
73	Müzzemmil	20	42	Şûrâ	53
74	Müddessir	56	41	Fussilet	54
75	Kiyâmet	40	40	Mü'min	85
76	İnsân	31	39	Zümer	75
77	Mürselât	50	38	Sâd	88
78	Nebe'	40	37	Sâffât	182
79	Nâzî'ât	46	36	Yâsîn	83
80	Abese	42	35	Fâtûr	45
81	Tekvir	29	34	Sebe'	54
82	İnfitâr	19	33	Ahzâb	73
83	Mutaffîfîn	36	32	Secde	30
84	İnşikâk	25	31	Lokmân	34
85	Bürûc	22	30	Rûm	60
86	Târik	17	29	Ankebût	69
87	A'lâ	19	28	Kasas	88
88	Gâşiye	26	27	Neml	93
89	Fecr	30	26	Şu'arâ	227
90	Beled	20	25	Furkân	77
91	Şems	15	24	Nûr	64
92	Leyl	21	23	Mü'minûn	118
93	Duhâ	11	22	Hac	78
94	İnşirâh	8	21	Enbiyâ	112
95	Tîn	8	20	Tâhâ	135
96	Alak	19	19	Meryem	98
97	kadır	5	18	Kehf	110
98	Beyyine	8	17	İsrâ	111
99	Zilzâl	8	16	Nahl	128
100	Âdiyât	11	15	Hicr	99
101	Kâri'a	11	14	İbrâhîm	52
102	Tekâsür	8	13	Râ'd	43
103	Asr	3	12	Yûsuf	111
104	Hümeze	9	11	Hüd	123
105	Fil	5	10	Yûnus	109
106	Kureş	4	9	Tevbe	129
107	Mâûn	7	8	Enfâl	75
108	Kevser	3	7	A'râf	206
109	Kâfirûn	6	6	En'âm	165
110	Nasr	3	5	Mâide	120
111	Tebbet	5	4	Nisâ	176
112	İhlâs	4	3	Âl-i İmrân	200
113	Felak	5	2	Bakara	286
114	Nâs	6	1	Fâtîha	7

S-R

P-V

23

23

Şekilde, S-R kümesiyle P-V kümesinin eşit sayıda elemanlarının dağılımı görülmüştür.

Değerlendirme

\mathcal{L} ve \mathcal{N} kümeleri eşit kümelerdir!

✎ Şimdi de, âyet sayıları toplamı çift olan simetrik sûrelerden (V) âyet sayıları mükerrer olmayan simetrik sûrelerle (P) ortak olmayan²⁴ simetrik sûreleri tespit edelim.

Âyet sayıları toplamı çift olan simetrik sûrelerden âyet sayıları toplamı mükerrer olmayan simetrik sûrelerle ortak olmayanlar²⁵

Sıra no	Sûre Adı	Sıra no	Sûre Adı	Âyet sayıları toplamı
59	Haşr	56	Vâkı'a	120
74	Müddessir	41	Fussilet	110
85	Bürûc	30	Rûm	82
94	İnşirâh	21	Enbiyâ	120
100	Âdiyât	15	Hicr	110
103	Asr	12	Yûsuf	114
105	Fil	10	Yûnus	114
107	Mâûn	8	Enfâl	82

Liste-20

Liste-20'de 8 simetrik sûre bulunmaktadır.

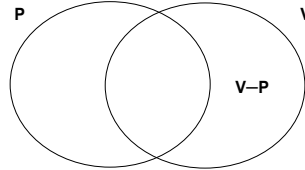

$$s(V-P)=8$$

²⁴ V-P

²⁵ Bu kümeye K adını verelim. $K = V-P$

Şimdi de, âyet sayıları toplamı mükerrer olan simetrik sûrelerden (R) âyet sayıları toplamı tek olan simetrik sûrelerle (S) ortak olmayan²⁶ simetrik sûreleri tespit edelim.

Âyet sayıları toplamı mükerrer olan simetrik sûrelerden âyet sayıları toplamı tek olan simetrik sûrelerle ortak olmayanlar²⁷

Sıra no	Sûre Adı	Sıra no	Sûre Adı	Âyet sayıları toplamı
59	Haşr	56	Vâkı'a	120
74	Müddessir	41	Fussilet	110
85	Bürûc	30	Rûm	82
94	İnşirâh	21	Enbiyâ	120
100	Âdiyât	15	Hicr	110
103	Asr	12	Yûsuf	114
105	Fil	10	Yûnus	114
107	Mâûn	8	Enfâl	82

Liste-21

Liste-21'de 8 simetrik sûre bulunmaktadır.

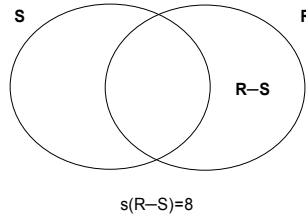

²⁶ R-S

²⁷ Bu kümeye M adını verelim. $M = R-S$

57 & 57					
SİMETRİK SÜRELER					
Sıra no	Süre Adı	Âyet sayısı	Sıra no	Süre Adı	Âyet sayısı
58	Mücâdele	22	57	Hâdîd	29
59	Haşr	24	56	Vâkı'a	96
60	Mümtehin	13	55	Rahmân	78
61	Saff	14	54	Kamer	55
62	Cum'a	11	53	Necm	62
63	Münâfikûn	11	52	Tûr	49
64	Tegâbûn	18	51	Zâriyât	60
65	Talâk	12	50	Kâf	45
66	Tahrîm	12	49	Hucurât	18
67	Mülk	30	48	Fetih	29
68	Kalem	52	47	Muhammed	38
69	Hâkka	52	46	Ahkâf	35
70	Me'âric	44	45	Câsiye	37
71	Nüh	28	44	Duhân	59
72	Cin	28	43	Zuhruf	89
73	Müzzemmil	20	42	Şûrâ	53
74	Müddessir	56	41	Fussilet	54
75	Kiyâmet	40	40	Mü'min	85
76	İnsân	31	39	Zümer	75
77	Mürselât	50	38	Sâd	88
78	Nebe'	40	37	Sâffât	182
79	Nâzî'ât	46	36	Yâsîn	83
80	Abese	42	35	Fâtûr	45
81	Tekvir	29	34	Sebe'	54
82	İnfitâr	19	33	Ahzâb	73
83	Mutaffîfîn	36	32	Secde	30
84	İnşikâk	25	31	Lokmân	34
85	Bürûc	22	30	Rûm	60
86	Târik	17	29	Ankebût	69
87	A'lâ	19	28	Kasas	88
88	Gâşiye	26	27	Neml	93
89	Fecr	30	26	Şu'arâ	227
90	Beled	20	25	Furkân	77
91	Şems	15	24	Nûr	64
92	Leyl	21	23	Mü'minûn	118
93	Duhâ	11	22	Hac	78
94	İnşirâh	8	21	Enbiyâ	112
95	Tîn	8	20	Tâhâ	135
96	Alak	19	19	Meryem	98
97	kadîr	5	18	KeHF	110
98	Beyyine	8	17	İsrâ	111
99	Zilzâl	8	16	Nahl	128
100	Âdiyât	11	15	Hicr	99
101	Kâri'a	11	14	İbrâhîm	52
102	Tekâsür	8	13	Râ'd	43
103	Asr	3	12	Yûsuf	111
104	Hümeze	9	11	Hüd	123
105	Fil	5	10	Yûnus	109
106	Kureyş	4	9	Tevbe	129
107	Mâûn	7	8	Enfâl	75
108	Kevser	3	7	A'râf	206
109	Kâfirûn	6	6	En'âm	165
110	Nasr	3	5	Mâide	120
111	Tebbet	5	4	Nisâ	176
112	İhlâs	4	3	Âl-i İmrân	200
113	Felak	5	2	Bakara	286
114	Nâs	6	1	Fâtîha	7

R-S

V-P

x

x

x

x



x

x

x

x

x

x

x

x

x

x

Şekilde, R-S kümesiyle V-P kümesinin eşit sayıdaki elemanlarının dağılımı görülmüştür.

*Değerlendirme**K ve M kümeleri eşit kümelerdir!*

Tüm bu dağılımları topluca göreceğ olursak:

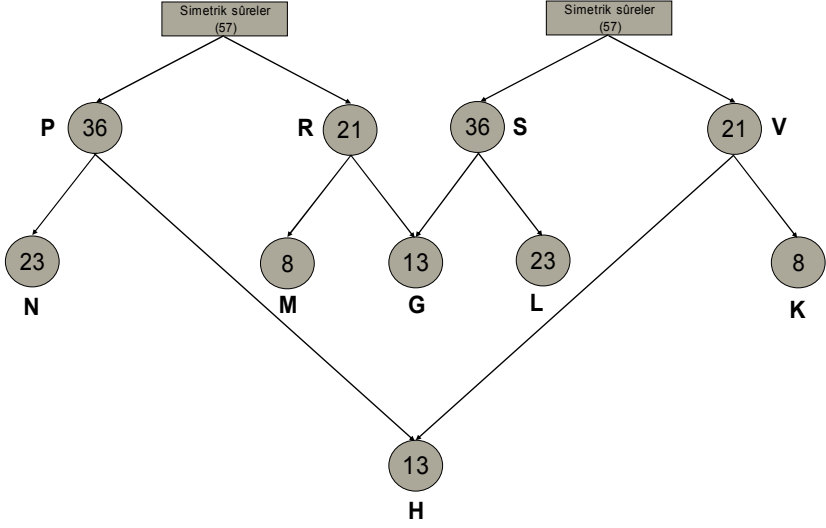

Şekil-4

- P:** Âyet sayıları toplamı mükerrer olmayan simetrik süreler,
R: Âyet sayıları toplamı mükerrer olan simetrik süreler,
S: Âyet sayıları toplamı tek olan simetrik süreler,
V: Âyet sayıları toplamı çift olan simetrik süreler,
L: Âyet sayıları toplamı tek olan simetrik sürelerden âyet sayıları toplamı mükerrer olan simetrik sürelerle ortak olmayanlar,
M: Âyet sayıları toplamı mükerrer olan simetrik sürelerden âyet sayıları toplamı tek olan simetrik sürelerle ortak olmayanlar,
K: Âyet sayıları toplamı çift olan simetrik sürelerden âyet sayıları toplamı mükerrer olmayan simetrik sürelerle ortak olmayanlar,
N: Âyet sayıları toplamı mükerrer olmayan simetrik sürelerden âyet sayıları toplamı çift olan simetrik sürelerle ortak olmayanlar,
G: Âyet sayıları toplamı tek olan simetrik süreler ile âyet sayıları toplamı mükerrer olan simetrik süreler arasında ortak olan süreler,
H: Âyet sayıları toplamı çift olan simetrik süreler ile âyet sayıları toplamı mükerrer olmayan simetrik süreler arasında ortak olan süreler;

www.simetrikitap.com

Değerlendirme

\mathcal{M} 'de bulunan sekiz simetrik sùre ile \mathcal{K} 'da bulunan sekiz simetrik sùre aynıdır! Buna karşılık \mathcal{N} 'de bulunan 23 simetrik sùre ile \mathcal{L} 'de bulunan 23 simetrik sùre de aynıdır!

Şekil-4 görölen dağılımı Fibonacci sayıları bakımından incelediğimizde, şeklin tümünde aşağıdaki kuralın geçerli olduğunu görürüz.

İkiye ayrılan sayı bir Fibonacci sayısı ise, o takdirde bu sayı iki Fibonacci sayısına ayrılır. İkiye ayrılan sayı bir Fibonacci sayısı değilse, bu takdirde bu sayı bir Fibonacci sayısı ile Fibonacci sayısı olmayan bir sayıya ayrılır.



Örnek:

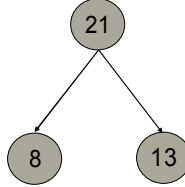

Şekil-5 21, 13 ve 8 Fibonacci sayılandır.



Örnek:

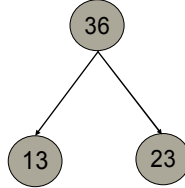

Şekil-6 13 bir Fibonacci sayısı iken, 36 ve 23 Fibonacci sayılarından değildir.

Şekil-4'de görölen 57, 36 ve 23, Fibonacci sayıları değildir. Buna karşılık 21, 13 ve 8 Fibonacci sayılandır.



Şimdi de âyet sayıları toplamı mükerrer olmayan simetrik sùrelerle (**P**) âyet sayıları toplamı tek olan simetrik sùreleri (**S**) karşılaştıralım.

Âyet sayıları toplamı tek olan simetrik sûreler ile âyet sayıları toplamı mükerrer olmayan simetrik sûreler arasında ortak olan sûreler²⁸

<i>Sıra no</i>	<i>Sûre Adı</i>	<i>Sıra no</i>	<i>Sûre Adı</i>	<i>Âyet sayıları toplamı</i>
60	Mümtehine	55	Rahmân	91
61	Saff	54	Kamer	69
65	Talâk	50	Kâf	57
70	Me'âric	45	Câsiye	81
75	Kiyâmet	40	Mü'min	125
79	Nâzi'ât	36	Yâsîn	129
81	Tekvîr	34	Sebe'	83
87	A'lâ	28	Kasas	107
89	Fecr	26	Şu'arâ	257
90	Beled	25	Furkân	97
91	Şems	24	Nûr	79
92	Leyl	23	Mü'minûn	139
93	Duhâ	22	Hac	89
95	Tîn	20	Tâhâ	143
97	kadir	18	Kehf	115
101	Kâri'a	14	İbrâhîm	63
106	Kureyş	9	Tevbe	133
108	Kevser	7	A'râf	209
109	Kâfirûn	6	En'âm	171
110	Nasr	5	Mâide	123
111	Tebbet	4	Nisâ	181
113	Felak	2	Bakara	291
114	Nâs	1	Fâtiha	13

Liste-22

Liste-22'de **23** simetrik sûre bulunmaktadır.

²⁸ Bu kümeye A adını verelim. $A = P \cap S$

www.simetrikitap.com

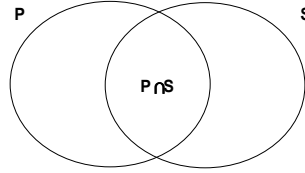

$$s(P \cap S) = 23$$

Şimdi de âyet sayıları toplamı mükerrer olan simetrik sûrelerle (**R**) âyet sayıları toplamı çift olan simetrik sûreleri (**V**) karşılaştıralım.

Âyet sayıları toplamı çift olan simetrik sûreler ile âyet sayıları toplamı mükerrer olan simetrik sûreler arasında ortak olan sûreler²⁹

Sıra no	Sûre Adı	Sıra no	Sûre Adı	Âyet sayıları toplamı
59	Haşr	56	Vâkı'a	120
74	Müddessir	41	Fussilet	110
85	Bürûc	30	Rûm	82
94	İnşirâh	21	Enbiyâ	120
100	Âdiyât	15	Hicr	110
103	Asr	12	Yûsuf	114
105	Fil	10	Yûnus	114
107	Mâûn	8	Enfâl	82

Liste-23

Liste-23'de 8 simetrik sûre bulunmaktadır.

²⁹ Bu kümeye B adını verelim. $B = R \cap V$

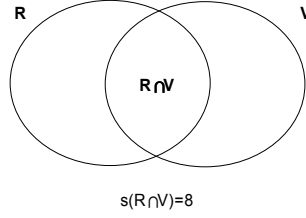

Şimdi de, âyet sayıları toplamı tek olan simetrik sûrelerden (S) âyet sayıları mükerrer olmayan simetrik sûrelerle (P) ortak olmayan³⁰ simetrik sûreleri tespit edelim.

Âyet sayıları toplamı tek olan simetrik sûrelerden âyet sayıları toplamı mükerrer olmayan simetrik sûrelerle ortak olmayanlar³¹

Sıra no	Sûre Adı	Sıra no	Sûre Adı	Âyet sayıları toplamı
58	Mücâdele	57	Hâdîd	51
62	Cum'a	53	Necm	73
67	Mülk	48	Fetih	59
69	Hâkka	46	Ahkâf	87
71	Nûh	44	Duhân	87
72	Cin	43	Zuhruf	117
73	Müzzemmil	42	Şûrâ	73
80	Abese	35	Fâtır	87
84	İnşikâk	31	Lokmân	59
88	Gâşiye	27	Neml	119
96	Alak	19	Meryem	117
98	Beyyine	17	İsrâ	119
102	Tekâsür	13	Ra'd	51

Liste-24

Liste-24'de **13** simetrik sûre bulunmaktadır.

³⁰ S-P

³¹ Bu kümeye F adını verelim. F = S-P

www.simetrikitap.com

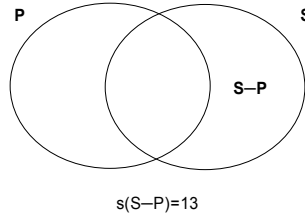

Şimdi de, âyet sayıları toplamı mükerrer olmayan simetrik sûrelerden (P) âyet sayıları toplamı tek olan simetrik sûrelerle (S) ortak olmayan³² simetrik sûreleri tespit edelim.

Âyet sayıları toplamı mükerrer olmayan simetrik sûrelerden âyet sayıları toplamı tek olan simetrik sûrelerle ortak olmayanlar³³

Sıra no	Sûre Adı	Sıra no	Sûre Adı	Âyet sayıları toplamı
63	Münâfikûn	52	Tûr	60
64	Teğâbûn	51	Zâriyât	78
66	Tahrîm	49	Hucurât	30
68	Kalem	47	Muhammed	90
76	İnsân	39	Zümer	106
77	Mürselât	38	Sâd	138
78	Nebe'	37	Sâffât	222
82	İnfitâr	33	Ahzâb	92
83	Mutaffifîn	32	Secde	66
86	Târik	29	Ankebût	86
99	Zilzâl	16	Nahl	136
104	Hümeze	11	Hûd	132
112	İhlâs	3	Â-i İmrân	204

Liste-25

³² P-S

³³ Bu kümeye D adını verelim. $D = P-S$

Liste-25’de 13 simetrik sûre bulunmaktadır.

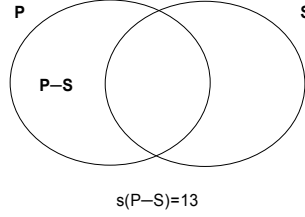

وَمِنْ كُلِّ شَيْءٍ خَلَقْنَا

زَوْجَيْنِ لِمَلِكٍ تَذَكَّرُونَ

فَخَرُّوا إِلَى اللَّهِ

“Her şeyden de çift çift yarattık ki, düşünüp
öğüt alasınız! Dolayısıyla Allâh’a koşun”
(Zâriyât/49-50)

57 & 57					
SİMETRİK SÜRELER					
Sıra no	Süre Adı	Âyet sayısı	Sıra no	Süre Adı	Âyet sayısı
58	Mucâdele	22	57	Hâdîd	29
59	Haşr	24	56	Vâkı'a	96
60	Mümtehin	13	55	Rahmân	78
61	Saff	14	54	Kamer	55
62	Cum'a	11	53	Necm	62
63	Münâfikûn	11	52	Tûr	49
64	Teğâbûn	18	51	Zâriyât	60
65	Talâk	12	50	Kâf	45
66	Tahrîm	12	49	Hucurât	18
67	Mülk	30	48	Fetih	29
68	Kalem	52	47	Muhammed	38
69	Hâkka	52	46	Ahkâf	35
70	Me'âric	44	45	Câsiye	37
71	Nüh	28	44	Duhân	59
72	Cin	28	43	Zuhruf	89
73	Müzzemmil	20	42	Şûrâ	53
74	Müddessir	56	41	Fussilet	54
75	Kiyâmet	40	40	Mü'min	85
76	İnsân	31	39	Zümer	75
77	Mürselât	50	38	Sâd	88
78	Nebe'	40	37	Sâffât	182
79	Nâzî'ât	46	36	Yâsîn	83
80	Abese	42	35	Fâtûr	45
81	Tekvir	29	34	Sebe'	54
82	İnfitâr	19	33	Ahzâb	73
83	Mutaffîfîn	36	32	Secde	30
84	İnşikâk	25	31	Lokmân	34
85	Bürûc	22	30	Rûm	60
86	Târik	17	29	Ankebût	69
87	A'lâ	19	28	Kasas	88
88	Gâşiye	26	27	Neml	93
89	Fecr	30	26	Şu'arâ	227
90	Beled	20	25	Furkân	77
91	Şems	15	24	Nûr	64
92	Leyl	21	23	Mü'minûn	118
93	Duhâ	11	22	Hac	78
94	İnşirâh	8	21	Enbiyâ	112
95	Tîn	8	20	Tâhâ	135
96	Alak	19	19	Meryem	98
97	kadîr	5	18	Kehf	110
98	Beyyine	8	17	İsrâ	111
99	Zilzâl	8	16	Nahl	128
100	Âdiyât	11	15	Hicr	99
101	Kâri'a	11	14	İbrâhîm	52
102	Tekâsür	8	13	Râ'd	43
103	Asr	3	12	Yûsuf	111
104	Hümeze	9	11	Hüd	123
105	Fil	5	10	Yûnus	109
106	Kureyş	4	9	Tevbe	129
107	Mâûn	7	8	Enfâl	75
108	Kevser	3	7	A'râf	206
109	Kâfirûn	6	6	En'âm	165
110	Nasr	3	5	Mâide	120
111	Tebbet	5	4	Nisâ	176
112	İhlâs	4	3	Âl-i İmrân	200
113	Felak	5	2	Bakara	286
114	Nâs	6	1	Fâtîha	7

S-P

P-S

13

13

Şekilde, S-P kümesiyle P-S kümesinin eşit sayıda elemanının dağılımı görülmüştür.

✎ Şimdi de, âyet sayıları toplamı çift olan simetrik sûrelerden (V) âyet sayıları toplamı mükerrer olan simetrik sûrelerle (R) ortak olmayan³⁴ simetrik sûreleri tespit edelim.

Âyet sayıları toplamı çift olan simetrik sûrelerden âyet sayıları toplamı mükerrer olan simetrik sûrelerle ortak olmayanlar³⁵

Sıra no	Sûre Adı	Sıra no	Sûre Adı	Âyet sayıları toplamı
63	Münâfikûn	52	Tûr	60
64	Teğâbûn	51	Zâriyât	78
66	Tahrîm	49	Hucurât	30
68	Kalem	47	Muhammed	90
76	İnsân	39	Zümer	106
77	Mürselât	38	Sâd	138
78	Nebe'	37	Sâffât	222
82	İnfitâr	33	Ahzâb	92
83	Mutaffifîn	32	Secde	66
86	Târık	29	Ankebût	86
99	Zilzâl	16	Nahl	136
104	Hümeze	11	Hûd	132
112	İhlâs	3	Â-i İmrân	204

Liste-26

Liste-26'de **13** simetrik sûre bulunmaktadır.

³⁴ V-R

³⁵ Bu kümeye C adını verelim. C = V-R

www.simetrikitap.com

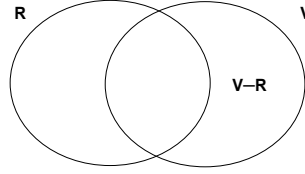

$$s(V-R)=13$$

Şimdi de, âyet sayıları toplamı mükerrer olan simetrik sûrelerden (R) âyet sayıları toplamı çift olan simetrik sûrelerle (V) ortak olmayan³⁶ simetrik sûreleri tespit edelim.

Âyet sayıları toplamı mükerrer olan simetrik sûrelerden âyet sayıları toplamı çift olan simetrik sûrelerle ortak olmayanlar³⁷

Sıra no	Sûre Adı	Sıra no	Sûre Adı	Âyet sayıları toplamı
58	Mücâdele	57	Hâdîd	51
62	Cum'a	53	Necm	73
67	Mülk	48	Fetih	59
69	Hâkka	46	Ahkâf	87
71	Nûh	44	Duhân	87
72	Cin	43	Zuhruf	117
73	Müzzemmil	42	Şûrâ	73
80	Abese	35	Fâtır	87
84	İnşikâk	31	Lokmân	59
88	Gâşiye	27	Neml	119
96	Alak	19	Meryem	117
98	Beyyine	17	İsrâ	119
102	Tekâsür	13	Ra'd	51

Liste-27

³⁶ R-V

³⁷ Bu kümeye E adını verelim. E = R-V

Liste-27'de 13 simetrik sûre bulunmaktadır.

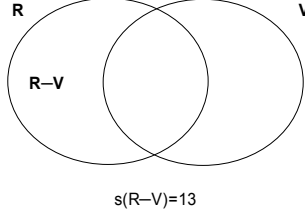

قُرْآنِ رَبِّیْهِ اَلْمَلِیْ

بِحَمْدِ تَعْمُرِ مَا یُحَمِّدُ

اَللّٰہِ قَلِیْلِ

“De ki: Onların sayılarını Rabbim daha iyi bilendir. Onları, azı hariç kimse bilmiyor”
(Kehf/22)

57 & 57					
SİMETRİK SÜRELER					
Sıra no	Süre Adı	Âyet sayısı	Sıra no	Süre Adı	Âyet sayısı
58	Mücadele	22	57	Hâdîd	29
59	Haşr	24	56	Vâkı'a	96
60	Mümtehine	13	55	Rahmân	78
61	Saff	14	54	Kamer	55
62	Cum'a	11	53	Necm	62
63	Münâfikûn	11	52	Tûr	49
64	Teğâbûn	18	51	Zâriyât	60
65	Talâk	12	50	Kâf	45
66	Tahrîm	12	49	Hucurât	18
67	Mülk	30	48	Fetih	29
68	Kalem	52	47	Muhammed	38
69	Hâkka	52	46	Ahkâf	35
70	Me'âric	44	45	Câsiye	37
71	Nüh	28	44	Duhân	59
72	Cin	28	43	Zuhruf	89
73	Müzzemmil	20	42	Şûrâ	53
74	Müddessir	56	41	Fussilet	54
75	Kiyâmet	40	40	Mü'min	85
76	İnsân	31	39	Zümer	75
77	Mürselât	50	38	Sâd	88
78	Nebe'	40	37	Sâffât	182
79	Nâzîrât	46	36	Yâsîn	83
80	Abese	42	35	Fâtîr	45
81	Tekvir	29	34	Sebe'	54
82	İnfitâr	19	33	Ahzâb	73
83	Mutaffîfîn	36	32	Secde	30
84	İnşikâk	25	31	Lokmân	34
85	Bürûc	22	30	Rûm	60
86	Târik	17	29	Ankebût	69
87	A'lâ	19	28	Kasas	88
88	Gâşiye	26	27	Neml	93
89	Fecr	30	26	Şu'arâ	227
90	Beled	20	25	Furkân	77
91	Şems	15	24	Nûr	64
92	Leyl	21	23	Mü'minûn	118
93	Duhâ	11	22	Hac	78
94	İnşirâh	8	21	Enbiyâ	112
95	Tîn	8	20	Tâhâ	135
96	Alak	19	19	Meryem	98
97	kadîr	5	18	Kehf	110
98	Beyyine	8	17	İsrâ	111
99	Zilzâl	8	16	Nahl	128
100	Âdiyât	11	15	Hicr	99
101	Kâri'a	11	14	İbrâhîm	52
102	Tekâsür	8	13	Râ'd	43
103	Asr	3	12	Yûsuf	111
104	Hümeze	9	11	Hüd	123
105	Fil	5	10	Yûnus	109
106	Kureyş	4	9	Tevbe	129
107	Mâûn	7	8	Enfâl	75
108	Kevser	3	7	A'râf	206
109	Kâfirûn	6	6	En'âm	165
110	Nasr	3	5	Mâide	120
111	Tebbet	5	4	Nisâ	176
112	İhlâs	4	3	Âl-i İmrân	200
113	Felak	5	2	Bakara	286
114	Nâs	6	1	Fâtîha	7

V-R

R-V

13

13

Şekilde, V-R kümesiyle R-V kümesinin eşit sayıda elemanlarının dağılımı görülmüştür.

Değerlendirme*C ve D kümeleri eşit kümelerdir!**F ve E kümeleri eşit kümelerdir!*

Tüm bu dağılımları topluca göreceğ olursak:

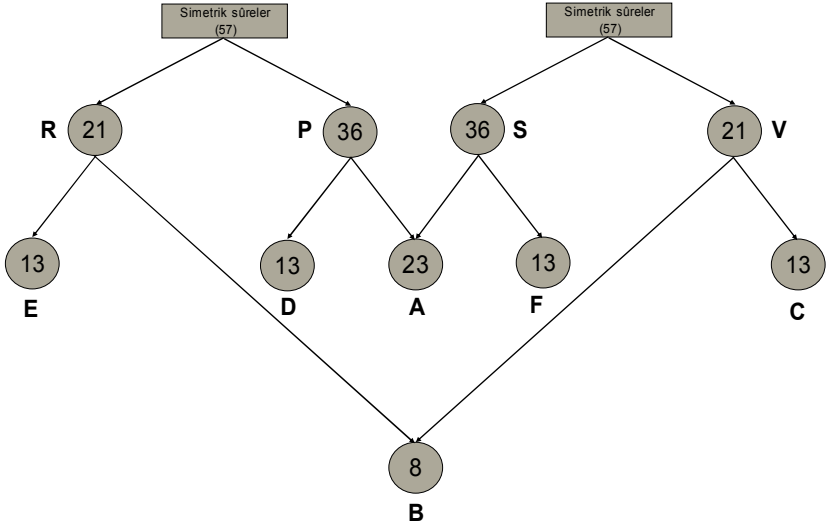

Şekil-7

- P:** Âyet sayıları toplamı mükerrer olmayan simetrik süreler,
R: Âyet sayıları toplamı mükerrer olan simetrik süreler,
S: Âyet sayıları toplamı tek olan simetrik süreler,
V: Âyet sayıları toplamı çift olan simetrik süreler,
F: Âyet sayıları toplamı tek olan simetrik sürelerden âyet sayıları toplamı mükerrer olmayan simetrik sürelerle ortak olmayanlar,
D: Âyet sayıları toplamı mükerrer olmayan simetrik sürelerden âyet sayıları toplamı tek olan simetrik sürelerle ortak olmayanlar,
C: Âyet sayıları toplamı çift olan simetrik sürelerden âyet sayıları toplamı mükerrer olan simetrik sürelerle ortak olmayanlar,
E: Âyet sayıları toplamı mükerrer olan simetrik sürelerden âyet sayıları toplamı çift olan simetrik sürelerle ortak olmayanlar,
A: Âyet sayıları toplamı tek olan simetrik süreler ile âyet sayıları toplamı mükerrer olmayan simetrik süreler arasında ortak olan süreler,
B: Âyet sayıları toplamı çift olan simetrik süreler ile âyet sayıları toplamı mükerrer olan simetrik süreler arasında ortak olan süreler;

www.simetrikitap.com

Değerlendirme

Şekil-7'de görülen simetrik sürelerden ortak olmayanların sayısı her tarafta 13'tür.

\mathcal{E} 'de bulunan on üç simetrik süre ile \mathcal{F} 'de bulunan on üç simetrik süre aynıdır! Buna karşılık \mathcal{C} 'de bulunan on üç simetrik süre ile \mathcal{D} 'de bulunan on üç simetrik süre de aynıdır! Diğer taraftan

$$\mathcal{A} = \mathcal{N} = \mathcal{L}$$

$$\mathcal{B} = \mathcal{M} = \mathcal{K}$$

$$\mathcal{G} = \mathcal{E} = \mathcal{F}$$

$$\mathcal{H} = \mathcal{C} = \mathcal{D}$$

Ortaya çıkan bu muazzam sayısal yapıyı görmezden gelmek mümkün müdür?

Şekil-7'de görülen dağılımı Fibonacci sayıları bakımından incelediğimizde, şeklin tümünde aşağıdaki kuralın geçerli olduğunu görürüz.

İkiye ayrılan sayı bir Fibonacci sayısı ise, o takdirde bu sayı iki Fibonacci sayısına ayrılır. İkiye ayrılan sayı bir Fibonacci sayısı değilse, bu takdirde bu sayı bir Fibonacci sayısı ile Fibonacci sayısı olmayan bir sayıya ayrılır.



Örnek:

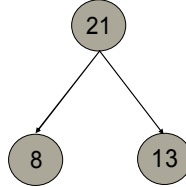

Şekil-8 21, 13 ve 8 Fibonacci sayılarıdır.



Örnek:

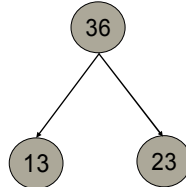

Şekil-9 13 bir Fibonacci sayısı iken, 36 ve 23 Fibonacci sayılarından değildir.

Şekil-7’de görülen 57, 36 ve 23, Fibonacci sayıları değildir. Buna karşılık 21, 13 ve 8 Fibonacci sayılarıdır.

Şimdi de, yukarıda şekil-2 ve şekil-3’de görülen X1 ile Y1’i, X2 ile Y2’yi, X3 ile Y3’ü ve X4 ile Y4’ü karşılaştıralım.

X1’deki sürelerden Y1 ile ortak olmayanlar (X1—Y1)

Sıra no	Süre Adı	Sıra no	Süre Adı	Âyet sayıları toplamı
67	Mülk	48	Fetih	59
69	Hâkka	46	Ahkâf	87
71	Nûh	44	Duhân	87
73	Müzzemmil	42	Şûrâ	73

Liste-28

Liste-28’de 4 simetrik süre bulunmaktadır.

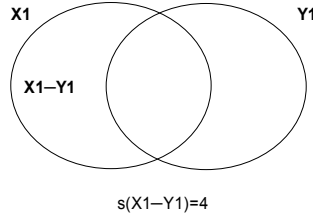

Y1’deki sürelerden X1 ile ortak olmayanlar (Y1—X1)

Sıra no	Süre Adı	Sıra no	Süre Adı	Âyet sayıları toplamı
63	Münâfikûn	52	Tûr	60
77	Mürselât	38	Sâd	138
83	Mutaffifîn	32	Secde	66
99	Zilzâl	16	Nahl	136

www.simetrikitap.com

Liste-29

Liste-29'de 4 simetrik sûre bulunmaktadır.

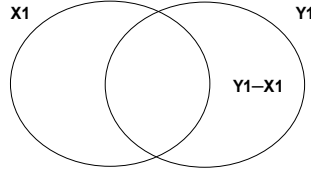

$$s(Y1-X1)=4$$



الله اعلم

حيث يجر رسالته

“Elçiliğini kime vereceğini

Allâh daha iyi bilendir”

(En‘âm/124)

57 & 57					
SİMETRİK SÜRELER					
Sıra no	Süre Adı	Âyet sayısı	Sıra no	Süre Adı	Âyet sayısı
58	Mucâdele	22	57	Hâdîd	29
59	Haşr	24	56	Vâkı'a	96
60	Mümtehin	13	55	Rahmân	78
61	Saff	14	54	Kamer	55
62	Cum'a	11	53	Necm	62
63	Münâfikûn	11	52	Tûr	49
64	Teğâbûn	18	51	Zâriyât	60
65	Talâk	12	50	Kâf	45
66	Tahrîm	12	49	Hucurât	18
67	Mülk	30	48	Fetih	29
68	Kalem	52	47	Muhammed	38
69	Hâkka	52	46	Ahkâf	35
70	Me'âric	44	45	Câsiye	37
71	Nüh	28	44	Duhân	59
72	Cin	28	43	Zuhruf	89
73	Müzzemmil	20	42	Şûrâ	53
74	Müddessir	56	41	Fussilet	54
75	Kiyâmet	40	40	Mü'min	85
76	İnsân	31	39	Zümer	75
77	Mürselât	50	38	Sâd	88
78	Nebe'	40	37	Sâffât	182
79	Nâzî'ât	46	36	Yâsîn	83
80	Abese	42	35	Fâtûr	45
81	Tekvir	29	34	Sebe'	54
82	İnfitâr	19	33	Ahzâb	73
83	Mutaffifîn	36	32	Secde	30
84	İnşikâk	25	31	Lokmân	34
85	Bürûc	22	30	Rûm	60
86	Târik	17	29	Ankebût	69
87	A'lâ	19	28	Kasas	88
88	Gâşiye	26	27	Neml	93
89	Fecr	30	26	Şu'arâ	227
90	Beled	20	25	Furkân	77
91	Şems	15	24	Nûr	64
92	Leyl	21	23	Mü'minûn	118
93	Duhâ	11	22	Hac	78
94	İnşirâh	8	21	Enbiyâ	112
95	Tîn	8	20	Tâhâ	135
96	Alak	19	19	Meryem	98
97	kadîr	5	18	KeHF	110
98	Beyyine	8	17	İsrâ	111
99	Zilzâl	8	16	Nahl	128
100	Âdiyât	11	15	Hicr	99
101	Kâri'a	11	14	İbrâhîm	52
102	Tekâsür	8	13	Râ'd	43
103	Asr	3	12	Yûsuf	111
104	Hümeze	9	11	Hüd	123
105	Fil	5	10	Yûnus	109
106	Kureyş	4	9	Tevbe	129
107	Mâûn	7	8	Enfâl	75
108	Kevser	3	7	A'râf	206
109	Kâfirûn	6	6	En'âm	165
110	Nasr	3	5	Mâide	120
111	Tebbet	5	4	Nisâ	176
112	İhlâs	4	3	Âl-i İmrân	200
113	Felak	5	2	Bakara	286
114	Nâs	6	1	Fâtîha	7

X1-Y1

Y1-X1

4

4

Şekilde, X1-Y1 kümesiyle Y1-X1 kümesinin eşit sayıda elemanının dağılımı görülmüştür.

X3'deki sûrelerden Y3 ile ortak olmayanlar (X3—Y3)

Sıra no	Sûre Adı	Sıra no	Sûre Adı	Âyet sayıları toplamı
63	Münâfikûn	52	Tûr	60
77	Mürselât	38	Sâd	138
83	Mutaffifîn	32	Secde	66
99	Zilzâl	16	Nahl	136

Liste-30

Liste-30'de 4 simetrik sûre bulunmaktadır.

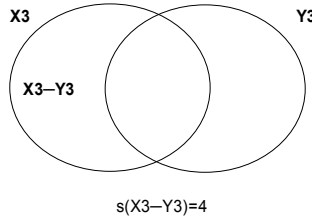

Değerlendirme

(Y1-X1)'deki sûrelerle (X3-Y3)'deki sûreler aynı sayıdadır ve bunlar aynı sûrelerdir.

Y3'deki sûrelerden X3 ile ortak olmayanlar (Y3—X3)

Sıra no	Sûre Adı	Sıra no	Sûre Adı	Âyet sayıları toplamı
67	Mülk	48	Fetih	59
69	Hâkka	46	Ahkâf	87
71	Nûh	44	Duhân	87
73	Müzzemmil	42	Şûrâ	73

Liste-31

Liste-31'de 4 simetrik sûre bulunmaktadır.

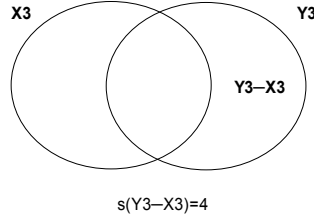

Değerlendirme

($X1-Y1$)'deki sûrelerle ($Y3-X3$)'deki sûreler aynı sayıdadır ve bunlar aynı sûrelerdir.



ويجمل الرجس على

الذيين لا يفتلون

“Pisliği de, akletmeyenlerin üzerine bırakır”

(Yûnus/100)

57 & 57					
SİMETRİK SÜRELER					
Sıra no	Süre Adı	Âyet sayısı	Sıra no	Süre Adı	Âyet sayısı
58	Mucâdele	22	57	Hâdîd	29
59	Haşr	24	56	Vâkı'a	96
60	Mümtehin	13	55	Rahmân	78
61	Saff	14	54	Kamer	55
62	Cum'a	11	53	Necm	62
63	Münâfikûn	11	52	Tûr	49
64	Teğâbûn	18	51	Zâriyât	60
65	Talâk	12	50	Kâf	45
66	Tahrîm	12	49	Hucurât	18
67	Mülk	30	48	Fetih	29
68	Kalem	52	47	Muhammed	38
69	Hâkka	52	46	Ahkâf	35
70	Me'âric	44	45	Câsiye	37
71	Nüh	28	44	Duhân	59
72	Cin	28	43	Zuhruf	89
73	Müzzemmil	20	42	Şûrâ	53
74	Müddessir	56	41	Fussilet	54
75	Kiyâmet	40	40	Mü'min	85
76	İnsân	31	39	Zümer	75
77	Mürselât	50	38	Sâd	88
78	Nebe'	40	37	Sâffât	182
79	Nâzî'ât	46	36	Yâsîn	83
80	Abese	42	35	Fâtîr	45
81	Tekvir	29	34	Sebe'	54
82	İnfitâr	19	33	Ahzâb	73
83	Mutaffîfîn	36	32	Secde	30
84	İnşikâk	25	31	Lokmân	34
85	Bürûc	22	30	Rûm	60
86	Târik	17	29	Ankebût	69
87	A'lâ	19	28	Kasas	88
88	Gâşiye	26	27	Neml	93
89	Fecr	30	26	Şu'arâ	227
90	Beled	20	25	Furkân	77
91	Şems	15	24	Nûr	64
92	Leyl	21	23	Mü'minûn	118
93	Duhâ	11	22	Hac	78
94	İnşirâh	8	21	Enbiyâ	112
95	Tîn	8	20	Tâhâ	135
96	Alak	19	19	Meryem	98
97	kadîr	5	18	Kehf	110
98	Beyyine	8	17	İsrâ	111
99	Zilzâl	8	16	Nahl	128
100	Âdiyât	11	15	Hicr	99
101	Kâri'a	11	14	İbrâhîm	52
102	Tekâsür	8	13	Ra'd	43
103	Asr	3	12	Yûsuf	111
104	Hümeze	9	11	Hüd	123
105	Fil	5	10	Yûnus	109
106	Kureyş	4	9	Tevbe	129
107	Mâûn	7	8	Enfâl	75
108	Kevser	3	7	A'râf	206
109	Kâfirûn	6	6	En'âm	165
110	Nasr	3	5	Mâide	120
111	Tebbet	5	4	Nisâ	176
112	İhlâs	4	3	Âl-i İmrân	200
113	Felak	5	2	Bakara	286
114	Nâs	6	1	Fâtîha	7

X3—Y3

Y3—X3

4

4

Şekilde, X3—Y3 kümesiyle Y3—X3 kümesinin eşit sayıda elemanının dağılımı görülmüştür.

X1'deki sûrelerden Y3 ile ortak olanlar ($X1 \cap Y3$)

Sıra no	Sûre Adı	Sıra no	Sûre Adı	Âyet sayıları toplamı
67	Mülk	48	Fetih	59
69	Hâkka	46	Ahkâf	87
71	Nûh	44	Duhân	87
73	Müzzemmil	42	Şûrâ	73

Liste-32

Liste-32'de 4 simetrik sûre bulunmaktadır.

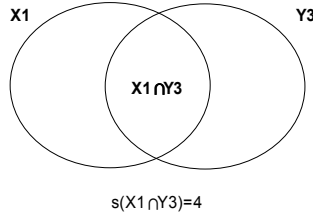

Y1'deki sûrelerden X3 ile ortak olanlar ($Y1 \cap X3$)

Sıra no	Sûre Adı	Sıra no	Sûre Adı	Âyet sayıları toplamı
63	Münâfikûn	52	Tûr	60
77	Mürselât	38	Sâd	138
83	Mutaffifîn	32	Secde	66
99	Zilzâl	16	Nahl	136

Liste-33

Liste-33'de 4 simetrik sûre bulunmaktadır.

www.simetrikitap.com

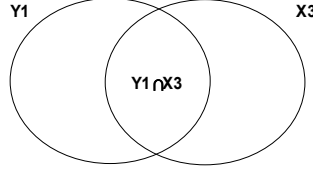

$$s(Y1 \cap X3) = 4$$



إِنَّ شَرَّ الدَّوَابِّ مِنْهُ

اللَّهُ الصَّمُّ الْبُكْمُ

الَّذِينَ لَا يَمْلِكُونَ

“Şüphesiz Allah katında yürüyen
canlıların en kötüsü, akletmeyen
sağırlar ve dilsizlerdir”

(Enfâl/22)

57 & 57					
SİMETRİK SÛRELER					
Sıra no	Sûre Adı	Âyet sayısı	Sıra no	Sûre Adı	Âyet sayısı
58	Mucâdele	22	57	Hâdîd	29
59	Haşr	24	56	Vâkı'a	96
60	Mümtehhine	13	55	Rahmân	78
61	Saff	14	54	Kamer	55
62	Cum'a	11	53	Necm	62
63	Münâfikûn	11	52	Tûr	49
64	Teğâbûn	18	51	Zâriyât	60
65	Talâk	12	50	Kâf	45
66	Tahrîm	12	49	Hucurât	18
67	Mülk	30	48	Fetih	29
68	Kalem	52	47	Muhammed	38
69	Hâkka	52	46	Ahkâf	35
70	Me'âric	44	45	Câsiye	37
71	Nüh	28	44	Duhân	59
72	Cin	28	43	Zuhruf	89
73	Müzzemmil	20	42	Şûrâ	53
74	Müddessir	56	41	Fussilet	54
75	Kiyâmet	40	40	Mü'min	85
76	İnsân	31	39	Zümer	75
77	Mürselât	50	38	Sâd	88
78	Nebe'	40	37	Sâffât	182
79	Nâzî'ât	46	36	Yâsîn	83
80	Abese	42	35	Fâtûr	45
81	Tekvir	29	34	Sebe'	54
82	İnfîtâr	19	33	Ahzâb	73
83	Mutaffifîn	36	32	Secde	30
84	İnşikâk	25	31	Lokmân	34
85	Bürûc	22	30	Rûm	60
86	Târik	17	29	Ankebût	69
87	A'lâ	19	28	Kasas	88
88	Gâşiye	26	27	Neml	93
89	Fecr	30	26	Şu'arâ	227
90	Beled	20	25	Furkân	77
91	Şems	15	24	Nûr	64
92	Leyl	21	23	Mü'minûn	118
93	Duhâ	11	22	Hac	78
94	İnşirâh	8	21	Enbiyâ	112
95	Tîn	8	20	Tâhâ	135
96	Alak	19	19	Meryem	98
97	kadîr	5	18	KeHF	110
98	Beyyine	8	17	İsrâ	111
99	Zilzâl	8	16	Nahl	128
100	Âdiyât	11	15	Hicr	99
101	Kâri'a	11	14	İbrâhîm	52
102	Tekâsür	8	13	Râ'd	43
103	Asr	3	12	Yûsuf	111
104	Hümeze	9	11	Hüd	123
105	Fil	5	10	Yûnus	109
106	Kureyş	4	9	Tevbe	129
107	Mâûn	7	8	Enfâl	75
108	Kevser	3	7	A'râf	206
109	Kâfirûn	6	6	En'âm	165
110	Nasr	3	5	Mâide	120
111	Tebbet	5	4	Nisâ	176
112	İhlâs	4	3	Âl-i İmrân	200
113	Felak	5	2	Bakara	286
114	Nâs	6	1	Fâtıha	7

X1NŸ3

Y1NX3

4

4

Şekilde, X1NŸ3 kümesiyle Y1NX3 kümesinin eşit sayıda elemanlarının dağılımı görülmüştür.

Değerlendirme

$$s(X_1 \cap Y_3) = s(Y_1 \cap X_3) = s(Y_3 - X_3) = s(X_3 - Y_3) = s(Y_1 - X_1) = s(X_1 - Y_1)$$

$$X_1 \cap Y_3 = Y_3 - X_3 = X_1 - Y_1$$

$$Y_1 \cap X_3 = X_3 - Y_3 = Y_1 - X_1$$

X2'deki sûrelerden Y2 ile ortak olmayanlar (X2-Y2)

Sıra no	Sûre Adı	Sıra no	Sûre Adı	Âyet sayıları toplamı
58	Mücâdele	57	Hâdîd	51
62	Cum'a	53	Necm	73
72	Cin	43	Zuhruf	117
80	Abese	35	Fâtır	87
84	İnşikâk	31	Lokmân	59
88	Gâşiye	27	Neml	119
96	Alak	19	Meryem	117
98	Beyyine	17	İsrâ	119
102	Tekâsür	13	Ra'd	51

Liste-34

Liste-34'de 9 simetrik sûre bulunmaktadır.

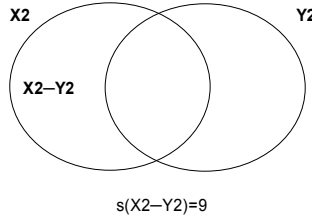

Y2'deki sûrelerden X2 ile ortak olmayanlar (Y2-X2)

Sıra	Sûre	Sıra	Sûre Adı	Âyet sayıları
------	------	------	----------	---------------

<i>no</i>	<i>Adı</i>	<i>no</i>		<i>toplamı</i>
64	Teğâbün	51	Zâriyât	78
66	Tahrîm	49	Hucurât	30
68	Kalem	47	Muhammed	90
76	İnsân	39	Zümer	106
78	Nebe'	37	Sâffât	222
82	İnfitâr	33	Ahzâb	92
86	Târik	29	Ankebût	86
104	Hümeze	11	Hûd	132
112	İhlâs	3	Âl-i İmrân	204

Liste-35

Liste-35'de 9 simetrik sûre bulunmaktadır.

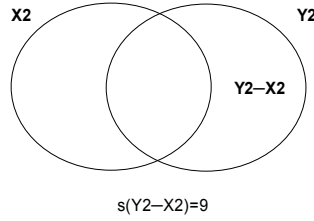

إِنَّا أَنْزَلْنَا التَّوْرَةَ فِيهَا هُدًى وَنُورٌ

“Tevrât’ı Biz indirdik; içinde doğruya
rehberlik ve nur vardır”

(Mâide/44)

57 & 57					
SİMETRİK SÜRELER					
Sıra no	Süre Adı	Âyet sayısı	Sıra no	Süre Adı	Âyet sayısı
58	Mücadele	22	57	Hâdîd	29
59	Haşr	24	56	Vâkı'a	96
60	Mümtehin	13	55	Rahmân	78
61	Saff	14	54	Kamer	55
62	Cum'a	11	53	Necm	62
63	Münâfikûn	11	52	Tûr	49
64	Teğâbûn	18	51	Zâriyât	60
65	Talâk	12	50	Kâf	45
66	Tahrîm	12	49	Hucurât	18
67	Mülk	30	48	Fetih	29
68	Kalem	52	47	Muhammed	38
69	Hâkka	52	46	Ahkâf	35
70	Me'âric	44	45	Câsiye	37
71	Nüh	28	44	Duhân	59
72	Cin	28	43	Zuhruf	89
73	Müzzemmil	20	42	Şûrâ	53
74	Müddessir	56	41	Fussilet	54
75	Kiyâmet	40	40	Mü'min	85
76	İnsân	31	39	Zümer	75
77	Mürselât	50	38	Sâd	88
78	Nebe'	40	37	Sâffât	182
79	Nâzî'ât	46	36	Yâsîn	83
80	Abese	42	35	Fâtûr	45
81	Tekvir	29	34	Sebe'	54
82	İnfitâr	19	33	Ahzâb	73
83	Mutaffîfîn	36	32	Secde	30
84	İnşikâk	25	31	Lokmân	34
85	Bürûc	22	30	Rûm	60
86	Târik	17	29	Ankebût	69
87	A'lâ	19	28	Kasas	88
88	Gâşiye	26	27	Neml	93
89	Fecr	30	26	Şu'arâ	227
90	Beled	20	25	Furkân	77
91	Şems	15	24	Nûr	64
92	Leyl	21	23	Mü'minûn	118
93	Duhâ	11	22	Hac	78
94	İnşirâh	8	21	Enbiyâ	112
95	Tîn	8	20	Tâhâ	135
96	Alak	19	19	Meryem	98
97	kadır	5	18	Kehf	110
98	Beyyine	8	17	İsrâ	111
99	Zilzâl	8	16	Nahl	128
100	Âdiyât	11	15	Hicr	99
101	Kâri'a	11	14	İbrâhîm	52
102	Tekâsür	8	13	Râ'd	43
103	Asr	3	12	Yûsuf	111
104	Hümeze	9	11	Hüd	123
105	Fil	5	10	Yûnus	109
106	Kureyş	4	9	Tevbe	129
107	Mâûn	7	8	Enfâl	75
108	Kevser	3	7	A'râf	206
109	Kâfirûn	6	6	En'âm	165
110	Nasr	3	5	Mâide	120
111	Tebbet	5	4	Nisâ	176
112	İhlâs	4	3	Âl-i İmrân	200
113	Felak	5	2	Bakara	286
114	Nâs	6	1	Fâtîha	7

X2-Y2

Y2-X2

9

9

Şekilde, X2-Y2 kümesiyle Y2-X2 kümesinin eşit sayıdaki elemanlarının dağılımı görülmüştür.

X4'deki sûrelerden Y4 ile ortak olmayanlar (X4—Y4)

Sıra no	Sûre Adı	Sıra no	Sûre Adı	Âyet sayıları toplamı
64	Teğâbün	51	Zâriyât	78
66	Tahrîm	49	Hucurât	30
68	Kalem	47	Muhammed	90
76	İnsân	39	Zümer	106
78	Nebe'	37	Sâffât	222
82	İnfitâr	33	Ahzâb	92
86	Târik	29	Ankebût	86
104	Hümeze	11	Hûd	132
112	İhlâs	3	Âl-i İmrân	204

Liste-36

Liste-36'de 9 simetrik sûre bulunmaktadır.

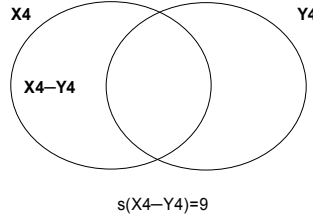

Değerlendirme

(X4-Y4)'deki sûrelerle (Y2-X2)'deki sûreler aynı sayıdadır ve bunlar aynı sûrelerdir.

Y4'deki sûrelerden X4 ile ortak olmayanlar (Y4—X4)

Sıra no	Sûre Adı	Sıra no	Sûre Adı	Âyet sayıları toplamı
58	Mücâdele	57	Hâdîd	51

www.simetrikitap.com

62	Cum'a	53	Necm	73
72	Cin	43	Zuhruf	117
80	Abese	35	Fâtır	87
84	İnşikâk	31	Lokmân	59
88	Gâşiye	27	Neml	119
96	Alak	19	Meryem	117
98	Beyyine	17	İsrâ	119
102	Tekâsür	13	Ra'd	51

Liste-37

Liste-37'de 9 simetrik sûre bulunmaktadır.

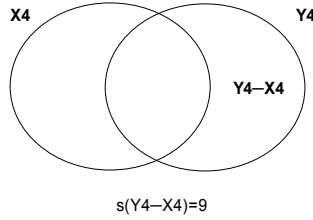

Değerlendirme

$(X2-Y2)$ 'deki sûrelerle $(Y4-X4)$ 'deki sûreler aynı sayıdadır ve bunlar aynı sûrelerdir.



فَلَا رَيْبَ فِيهِ

“O kitap (Kur'an); onda asla rayb yoktur”
(Bakara/2)

57 & 57					
SİMETRİK SÜRELER					
Sıra no	Süre Adı	Âyet sayısı	Sıra no	Süre Adı	Âyet sayısı
58	Mücadele	22	57	Hâdîd	29
59	Haşr	24	56	Vâkı'a	96
60	Mümtehine	13	55	Rahmân	78
61	Saff	14	54	Kamer	55
62	Cum'a	11	53	Necm	62
63	Münâfikûn	11	52	Tûr	49
64	Teğâbûn	18	51	Zâriyât	60
65	Talâk	12	50	Kâf	45
66	Tahrîm	12	49	Hucurât	18
67	Mülk	30	48	Fetih	29
68	Kalem	52	47	Muhammed	38
69	Hâkka	52	46	Ahkâf	35
70	Me'âric	44	45	Câsiye	37
71	Nüh	28	44	Duhân	59
72	Cin	28	43	Zuhruf	89
73	Müzzemmil	20	42	Şûrâ	53
74	Müddessir	56	41	Fussilet	54
75	Kiyâmet	40	40	Mü'min	85
76	İnsân	31	39	Zümer	75
77	Mürselât	50	38	Sâd	88
78	Nebe'	40	37	Sâffât	182
79	Nâzî'ât	46	36	Yâsîn	83
80	Abese	42	35	Fâtîr	45
81	Tekvir	29	34	Sebe'	54
82	İnfitâr	19	33	Ahzâb	73
83	Mutaffîfîn	36	32	Secde	30
84	İnşikâk	25	31	Lokmân	34
85	Bürûc	22	30	Rûm	60
86	Târik	17	29	Ankebût	69
87	A'lâ	19	28	Kasas	88
88	Gâşiye	26	27	Neml	93
89	Fecr	30	26	Şu'arâ	227
90	Beled	20	25	Furkân	77
91	Şems	15	24	Nûr	64
92	Leyl	21	23	Mü'minûn	118
93	Duhâ	11	22	Hac	78
94	İnşirâh	8	21	Enbiyâ	112
95	Tîn	8	20	Tâhâ	135
96	Alak	19	19	Meryem	98
97	kadîr	5	18	Kehf	110
98	Beyyine	8	17	İsrâ	111
99	Zilzâl	8	16	Nahl	128
100	Âdiyât	11	15	Hicr	99
101	Kâri'a	11	14	İbrâhîm	52
102	Tekâsür	8	13	Râ'd	43
103	Asr	3	12	Yûsuf	111
104	Hümeze	9	11	Hüd	123
105	Fil	5	10	Yûnus	109
106	Kureyş	4	9	Tevbe	129
107	Mâûn	7	8	Enfâl	75
108	Kevser	3	7	A'râf	206
109	Kâfirûn	6	6	En'âm	165
110	Nasr	3	5	Mâide	120
111	Tebbet	5	4	Nisâ	176
112	İhlâs	4	3	Âl-i İmrân	200
113	Felak	5	2	Bakara	286
114	Nâs	6	1	Fâtîha	7

X4-Y4

Y4-X4

9

9

Şekilde, X4-Y4 kümesiyle Y4-X4 kümesinin eşit sayıda elemanının dağılımı görülmüştür.

X2'deki sûrelerden Y4 ile ortak olanlar ($X2 \cap Y4$)

Sıra no	Sûre Adı	Sıra no	Sûre Adı	Âyet sayıları toplamı
58	Mücâdele	57	Hâdîd	51
62	Cum'a	53	Necm	73
72	Cin	43	Zuhruf	117
80	Abese	35	Fâtır	87
84	İnşikâk	31	Lokmân	59
88	Gâşiye	27	Neml	119
96	Alak	19	Meryem	117
98	Beyyine	17	İsrâ	119
102	Tekâsür	13	Ra'd	51

Liste-38

Liste-38'de 9 simetrik sûre bulunmaktadır.

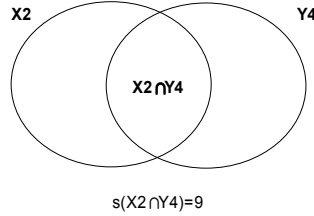

Y2'deki sûrelerden X4 ile ortak olanlar ($Y2 \cap X4$)

Sıra no	Sûre Adı	Sıra no	Sûre Adı	Âyet sayıları toplamı
64	Teğâbün	51	Zâriyât	78
66	Tahrîm	49	Hucurât	30
68	Kalem	47	Muhammed	90
76	İnsân	39	Zümer	106
78	Nebe'	37	Sâffât	222

82	İnfitâr	33	Ahzâb	92
86	Târık	29	Ankebût	86
104	Hümeze	11	Hûd	132
112	İhlâs	3	Âl-i İmrân	204

Liste-39

Liste-39'de 9 simetrik sûre bulunmaktadır.

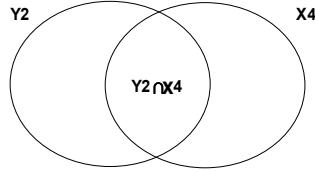

$$s(Y2 \cap X4) = 9$$



اتَّبِعْ مَا نُوحِيَ إِلَيْكَ

مِن رَّبِّكَ لَا إِلَهَ إِلَّا هُوَ

“Rabbinden sana vahyolunana uy!

O'ndan başka ilâh yoktur!”

(En'âm/106)

57 & 57					
SİMETRİK SÜRELER					
Sıra no	Süre Adı	Âyet sayısı	Sıra no	Süre Adı	Âyet sayısı
58	Mücadele	22	57	Hâdîd	29
59	Haşr	24	56	Vâkı'a	96
60	Mümteherine	13	55	Rahmân	78
61	Saff	14	54	Kamer	55
62	Cum'a	11	53	Necm	62
63	Münâfikûn	11	52	Tûr	49
64	Teğâbûn	18	51	Zâriyât	60
65	Talâk	12	50	Kâf	45
66	Tahrîm	12	49	Hucurât	18
67	Mülk	30	48	Fetih	29
68	Kalem	52	47	Muhammed	38
69	Hâkka	52	46	Ahkâf	35
70	Me'âric	44	45	Câsiye	37
71	Nüh	28	44	Duhân	59
72	Cin	28	43	Zuhruf	89
73	Müzzemmil	20	42	Şûrâ	53
74	Müddessir	56	41	Fussilet	54
75	Kiyâmet	40	40	Mü'min	85
76	İnsân	31	39	Zümer	75
77	Mürselât	50	38	Sâd	88
78	Nebe'	40	37	Sâffât	182
79	Nâzî'ât	46	36	Yâsîn	83
80	Abese	42	35	Fâtîr	45
81	Tekvir	29	34	Sebe'	54
82	İnfitâr	19	33	Ahzâb	73
83	Mutaffîfîn	36	32	Secde	30
84	İnşikâk	25	31	Lokmân	34
85	Bürûc	22	30	Rûm	60
86	Târik	17	29	Ankebût	69
87	A'lâ	19	28	Kasas	88
88	Gâşiye	26	27	Neml	93
89	Fecr	30	26	Şu'arâ	227
90	Beled	20	25	Furkân	77
91	Şems	15	24	Nûr	64
92	Leyl	21	23	Mü'minûn	118
93	Duhâ	11	22	Hac	78
94	İnşirâh	8	21	Enbiyâ	112
95	Tîn	8	20	Tâhâ	135
96	Alak	19	19	Meryem	98
97	kadır	5	18	Kehf	110
98	Beyyine	8	17	İsrâ	111
99	Zilzâl	8	16	Nahl	128
100	Âdiyât	11	15	Hicr	99
101	Kâri'a	11	14	İbrâhîm	52
102	Tekâsür	8	13	Râ'd	43
103	Asr	3	12	Yûsuf	111
104	Hümeze	9	11	Hüd	123
105	Fil	5	10	Yûnus	109
106	Kureyş	4	9	Tevbe	129
107	Mâûn	7	8	Enfâl	75
108	Kevser	3	7	A'râf	206
109	Kâfirûn	6	6	En'âm	165
110	Nasr	3	5	Mâide	120
111	Tebbet	5	4	Nisâ	176
112	İhlâs	4	3	Âl-i İmrân	200
113	Felak	5	2	Bakara	286
114	Nâs	6	1	Fâtîha	7

X2N̄Y4

Y2N̄X4

9

9

Şekilde, X2N̄Y4 kümesiyle Y2N̄X4 kümesinin eşit sayıda elemanlarının dağılımı görülmüştür.

Değerlendirme

$$s(\mathcal{X}2 \cap \mathcal{Y}4) = s(\mathcal{Y}2 \cap \mathcal{X}4) = s(\mathcal{Y}4 - \mathcal{X}4) = s(\mathcal{X}4 - \mathcal{Y}4) = s(\mathcal{X}2 - \mathcal{Y}2) = s(\mathcal{Y}2 - \mathcal{X}2)$$

$$\mathcal{X}2 \cap \mathcal{Y}4 = \mathcal{Y}4 - \mathcal{X}4 = \mathcal{X}2 - \mathcal{Y}2$$

$$\mathcal{Y}2 \cap \mathcal{X}4 = \mathcal{X}4 - \mathcal{Y}4 = \mathcal{Y}2 - \mathcal{X}2$$

Âyet sayıları toplamı asal olan simetrik sûreler

Sıra no	Sûre Adı	Âyet sayısı	Sıra no	Sûre Adı	Âyet sayısı	Âyet sayıları toplamı
62	Cum'a	11	53	Necm	62	73
67	Mülk	30	48	Fetih	29	59
73	Müzzemmil	20	42	Şûrâ	53	73
81	Tekvîr	29	34	Sebe'	54	83
84	İnşikâk	25	31	Lokmân	34	59
87	A'lâ	19	28	Kasas	88	107
89	Fecr	30	26	Şu'arâ	227	257
90	Beled	20	25	Furkân	77	97
91	Şems	15	24	Nûr	64	79
92	Leyl	21	23	Mü'minûn	118	139
93	Duhâ	11	22	Hac	78	89
111	Tebbet	5	4	Nisâ	176	181
114	Nâs	6	1	Fâtiha	7	13

Liste-40

Liste-40'de 13 simetrik sûre bulunmaktadır.

Değerlendirme

13 asal bir sayıdır.

Âyet sayıları farkı asal olan simetrik sûreler

Sıra	Sûre Adı	Âyet	Sıra	Sûre Adı	Âyet	Âyet
------	----------	------	------	----------	------	------

no		sayısı	no		sayısı	sayıları farkı
58	Mücâdele	22	57	Hâdîd	29	7
61	Saff	14	54	Kamer	55	41
67	Mülk	30	48	Fetih	29	1
69	Hâkka	52	46	Ahkâf	35	17
70	Me'âric	44	45	Câsiye	37	7
71	Nûh	28	44	Duhân	59	31
72	Cin	28	43	Zuhruf	89	61
74	Müddessir	56	41	Fussilet	54	2
79	Nâzi'ât	46	36	Yâsîn	83	37
80	Abese	42	35	Fâtır	45	3
88	Gâşiye	26	27	Neml	93	67
89	Fecr	30	26	Şu'arâ	227	197
92	Leyl	21	23	Mü'minûn	118	97
93	Duhâ	11	22	Hac	78	67
95	Tîn	8	20	Tâhâ	135	127
98	Beyyine	8	17	İsrâ	111	103
101	Kâri'a	11	14	İbrâhîm	52	41
113	Felak	5	2	Bakara	286	281
114	Nâs	6	1	Fâtîha	7	1

Liste-41

Liste-41'de **19** simetrik sûre bulunmaktadır.

Değerlendirme

19 asal bir sayıdır.

57 & 57					
SİMETRİK SÜRELER					
Sıra no	Süre Adı	Âyet sayısı	Sıra no	Süre Adı	Âyet sayısı
58	Mücadele	22	57	Hâdîd	29
59	Haşr	24	56	Vâkı'a	96
60	Mümtehine	13	55	Rahmân	78
61	Saff	14	54	Kamer	55
62	Cum'a	11	53	Necm	62
63	Münâfikûn	11	52	Tür	49
64	Teğâbûn	18	51	Zâriyât	60
65	Talâk	12	50	Kâf	45
66	Tahrîm	12	49	Hucurât	18
67	Mük	30	48	Feth	29
68	Kalem	52	47	Muhammed	38
69	Hâkka	52	46	Ahkâf	35
70	Meâric	44	45	Câsiye	37
71	Nüh	28	44	Duhân	59
72	Cin	28	43	Zuhruf	89
73	Müzzemmil	20	42	Şûrâ	53
74	Müddesir	56	41	Fussilet	54
75	Kiyâmet	40	40	MÜ'min	85
76	İnsân	31	39	Zümer	75
77	Mürselât	50	38	Sâd	88
78	Nebe'	40	37	Sâffât	182
79	Nâzîât	46	36	Yâsîn	83
80	Abese	42	35	Fâtır	45
81	Tekvîr	29	34	Sebe'	54
82	İnfîtâr	19	33	Ahzâb	73
83	Mutaffîfîn	36	32	Secde	30
84	İnşikâk	25	31	Lokmân	34
85	Bürüc	22	30	Rûm	60
86	Târîk	17	29	Ankebût	69
87	Âlâ	19	28	Kasas	88
88	Gâşiye	26	27	Neml	93
89	Fecr	30	26	Şu'arâ	227
90	Beled	20	25	Furkân	77
91	Şems	15	24	Nûr	64
92	Leyl	21	23	MÜ'minûn	118
93	Duhâ	11	22	Hac	78
94	İnşirâh	8	21	Enbiyâ	112
95	Tîn	8	20	Tâhâ	135
96	Alak	19	19	Meryem	98
97	kadir	5	18	Kehf	110
98	Beyyine	8	17	İsrâ	111
99	Zilzâl	8	16	Nahl	128
100	Âdiyât	11	15	Hicr	99
101	Kâr'a	11	14	İbrâhîm	52
102	Tekâsür	8	13	Râ'd	43
103	Asr	3	12	Yûsuf	111
104	Hûmeze	9	11	Hüd	123
105	Fil	5	10	Yûnus	109
106	Kureyş	4	9	Tevbe	129
107	Mâûn	7	8	Enfâl	75
108	Kevser	3	7	A'râf	206
109	Kâfirûn	6	6	En'âm	165
110	Nasr	3	5	Mâide	120
111	Tebbet	5	4	Nisâ	176
112	İhlâs	4	3	Âli İmrân	200
113	Felak	5	2	Bakara	286
114	Nâs	6	1	Fâtîha	7

**ÂYET SAYILARI
TOPLAMI ASAL
OLAN SİMETRİK
SÜRELER**

13

**ÂYET SAYILARI
FARKI ASAL OLAN
SİMETRİK
SÜRELER**

19

Şekilde, âyet sayıları toplamı asal olan simetrik sürelerin âyet sayıları farklı asal olan simetrik sürelerin âyet sayıları eşit değilim görülmüyor.

57 & 57					
SİMETRİK SÜRELER					
Sıra no	Süre Adı	Âyet sayısı	Sıra no	Süre Adı	Âyet sayısı
58	Mücadele	22	57	Hâdîd	29
59	Haşr	24	56	Vâkı'a	96
60	Mümtehine	13	55	Rahmân	78
61	Saff	14	54	Kamer	55
62	Cum'a	11	53	Necm	62
63	Münâfikûn	11	52	Tür	49
64	Teğâbûn	18	51	Zâriyat	60
65	Talâk	12	50	Kâf	45
66	Tahrîm	12	49	Hucurât	18
67	Mük	30	48	Feth	29
68	Kalem	52	47	Muhammed	38
69	Hâkka	52	46	Ahkâf	35
70	Me'âric	44	45	Câsiye	37
71	Nûh	28	44	Duhân	59
72	Cin	28	43	Zuhruf	89
73	Müzzemmil	20	42	Şûrâ	53
74	Müddesir	56	41	Fussile	54
75	Kiyâmet	40	40	MU'min	85
76	İnsân	31	39	Zümer	75
77	Mürselât	50	38	Sâd	88
78	Nebe'	40	37	Sâffât	182
79	Nâzîât	46	36	Yâsîn	83
80	Abese	42	35	Fâtır	45
81	Tekvîr	29	34	Sebe'	54
82	İnfîtâr	19	33	Ahzâb	73
83	Mutaffîfîn	36	32	Secde	30
84	İnşikâk	25	31	Lokmân	34
85	Bürüc	22	30	Rûm	60
86	Târîk	17	29	Ankebût	69
87	Âlâ	19	28	Kasas	88
88	Gâşiye	26	27	Neml	93
89	Fecr	30	26	Şu'arâ	227
90	Beled	20	25	Furkân	77
91	Şems	15	24	Nûr	64
92	Leyl	21	23	MU'minûn	118
93	Duhâ	11	22	Hac	78
94	İnşirâh	8	21	Enbiyâ	112
95	Tîn	8	20	Tâhâ	135
96	Alak	19	19	Meryem	98
97	kadir	5	18	Kehf	110
98	Beyyine	8	17	İsrâ	111
99	Zilzâl	8	16	Nahl	128
100	Âdiyât	11	15	Hicr	99
101	Kâr'a	11	14	İbrâhîm	52
102	Tekâsür	8	13	Ra'd	43
103	Asr	3	12	Yûsuf	111
104	Hûmeze	9	11	Hüd	123
105	Fil	5	10	Yûnus	109
106	Kureyş	4	9	Tevbe	129
107	Mâûn	7	8	Enfâl	75
108	Kevser	3	7	A'râf	206
109	Kâfirûn	6	6	En'âm	165
110	Nasr	3	5	Mâide	120
111	Tebbet	5	4	Nisâ	176
112	İhlâs	4	3	Âli İmrân	200
113	Felak	5	2	Bakara	286
114	Nâs	6	1	Fâtîha	7

ÂYET SAYILARI
TOPLAMI ASAL
OLAN SİMETRİK
SÜRELER

asal

ÂYET SAYILARI
FARKI ASAL OLAN
SİMETRİK
SÜRELER

asal

Şekilde, âyet sayıları toplamı asal olan simetrik sürelerle âyet sayıları farkı asal olan simetrik sürelerin asal-asal dağılımı görülmüştür.

Âyet sayıları farkı pozitif olan simetrik sûreler

Sıra no	Sûre Adı	Âyet sayısı	Sıra no	Sûre Adı	Âyet sayısı	Âyet sayıları farkı
67	Mülk	30	48	Fetih	29	1
68	Kalem	52	47	Muhammed	38	14
69	Hâkka	52	46	Ahkâf	35	17
70	Me'âric	44	45	Câsiye	37	7
74	Müddessir	56	41	Fussilet	54	2
83	Mutaffifin	36	32	Secde	30	6

Liste-42

Liste-42'de bulunan sûrelerin âyet sayıları farkı toplamı:

$$1 + 14 + 17 + 7 + 2 + 6 = 47$$

Değerlendirme

47 asal bir sayıdır.

Âyet sayıları farkı negatif olan simetrik sûreler

Sıra no	Sûre Adı	Âyet sayısı	Sıra no	Sûre Adı	Âyet sayısı	Âyet sayıları farkı
58	Mücâdele	22	57	Hâdîd	29	-7
59	Haşr	24	56	Vâkı'a	96	-72
60	Mümtehine	13	55	Rahmân	78	-65
61	Saff	14	54	Kamer	55	-41
62	Cum'a	11	53	Necm	62	-51
63	Münâfikûn	11	52	Tûr	49	-38
64	Teğâbûn	18	51	Zâriyât	60	-42
65	Talâk	12	50	Kâf	45	-33
66	Tahrîm	12	49	Hucurât	18	-6
71	Nûh	28	44	Duhân	59	-31

www.simetrikitap.com

72	Cin	28	43	Zuhruf	89	-61
73	Müzzemmil	20	42	Şûrâ	53	-33
75	Kıyâmet	40	40	Mü'min	85	-45
76	İnsân	31	39	Zümer	75	-44
77	Mürselât	50	38	Sâd	88	-38
78	Nebe'	40	37	Sâffât	182	-142
79	Nâzi'ât	46	36	Yâsîn	83	-37
80	Abese	42	35	Fâtır	45	-3
81	Tekvîr	29	34	Sebe'	54	-25
82	İnfitâr	19	33	Ahzâb	73	-54
84	İnşikâk	25	31	Lokmân	34	-9
85	Bürûc	22	30	Rûm	60	-38
86	Târık	17	29	Ankebût	69	-52
87	A'lâ	19	28	Kasas	88	-69
88	Gâşiye	26	27	Neml	93	-67
89	Fecr	30	26	Şu'arâ	227	-197
90	Beled	20	25	Furkân	77	-57
91	Şems	15	24	Nûr	64	-49
92	Leyl	21	23	Mü'minûn	118	-97
93	Duhâ	11	22	Hac	78	-67
94	İnşirâh	8	21	Enbiyâ	112	-104
95	Tîn	8	20	Tâhâ	135	-127
96	Alak	19	19	Meryem	98	-79
97	kadir	5	18	Kehf	110	-105
98	Beyyine	8	17	İsrâ	111	-103
99	Zilzâl	8	16	Nahl	128	-120
100	Âdiyât	11	15	Hicr	99	-88
101	Kâri'a	11	14	İbrâhîm	52	-41
102	Tekâsür	8	13	Ra'd	43	-35
103	Asr	3	12	Yûsuf	111	-108
104	Hümeze	9	11	Hûd	123	-114
105	Fil	5	10	Yûnus	109	-104
106	Kureyş	4	9	Tevbe	129	-125
107	Mâûn	7	8	Enfâl	75	-68
108	Kevser	3	7	A'râf	206	-203
109	Kâfirûn	6	6	En'âm	165	-159
110	Nasr	3	5	Mâide	120	-117
111	Tebbet	5	4	Nisâ	176	-171

112	İhlâs	4	3	Âl-i İmrân	200	-196
113	Felak	5	2	Bakara	286	-281
114	Nâs	6	1	Fâtiha	7	-1

Liste-43

Liste-43'de bulunan sûrelerin âyet sayıları farkı toplamı:

$$(-7) + (-72) + (-65) + (-41) + (-51) + (-38) + (-42) + (-33) + (-6) + (-31) + (-61) + (-33) + (-45) + (-44) + (-38) + (-142) + (-37) + (-3) + (-25) + (-54) + (-9) + (-38) + (-52) + (-69) + (-67) + (-197) + (-57) + (-49) + (-97) + (-67) + (-104) + (-127) + (-79) + (-105) + (-103) + (-120) + (-88) + (-41) + (-35) + (-108) + (-114) + (-104) + (-125) + (-68) + (-203) + (-159) + (-117) + (-171) + (-196) + (-281) + (-1) = -4019$$

Değerlendirme

4019 asal bir sayıdır.



وَمَا أَرْسَلْنَا مِنْ قَبْلِكَ مِنْ رَسُولٍ إِلَّا
نُوحِيهِ إِلَيْهِ أَنَّهُ لَا إِلَهَ إِلَّا أَنَا فَاعْبُدُونِ

“Senden önce hiçbir resûl göndermedik ki ona: "Benden başka ilâh yoktur; şu halde bana kulluk edin" diye vahyetmiş olmayalım”

(Enbiyâ/25)

57 & 57					
SİMETRİK SÜRELER					
Sıra no	Süre Adı	Âyet sayısı	Sıra no	Süre Adı	Âyet sayısı
58	Mücadele	22	57	Hâdîd	29
59	Haşr	24	56	Vâkı'a	96
60	Mümtehine	13	55	Rahmân	78
61	Saff	14	54	Kamer	55
62	Cum'a	11	53	Necm	62
63	Münâfikûn	11	52	Tür	49
64	Teğâbûn	18	51	Zâriyat	60
65	Talâk	12	50	Kâf	45
66	Tahrîm	12	49	Hucurât	18
67	Mük	30	48	Feth	29
68	Kalem	52	47	Muhammed	38
69	Hâkka	52	46	Ahkâf	35
70	Me'âric	44	45	Câsiye	37
71	Nüh	28	44	Duhân	59
72	Cin	28	43	Zuhruf	89
73	Müzzemmil	20	42	Şûrâ	53
74	Müddessir	56	41	Fussilet	54
75	Kiyâmet	40	40	MÜ'min	85
76	İnsân	31	39	Zümer	75
77	Mürselât	50	38	Sâd	88
78	Nebe'	40	37	Sâffât	182
79	Nâzi'ât	46	36	Yâsîn	83
80	Abese	42	35	Fâtır	45
81	Tekvîr	29	34	Sebe'	54
82	İnfîtâr	19	33	Ahzâb	73
83	Mutaffîfîn	36	32	Secde	30
84	İnşikâk	25	31	Lokmân	34
85	Bürüc	22	30	Rûm	60
86	Târîk	17	29	Ankebût	69
87	A'lâ	19	28	Kasas	88
88	Gâsiye	26	27	Neml	93
89	Fecr	30	26	Şu'arâ	227
90	Beled	20	25	Furkân	77
91	Şems	15	24	Nûr	64
92	Leyl	21	23	MÜ'minûn	118
93	Duhâ	11	22	Hac	78
94	İnşirâh	8	21	Enbiyâ	112
95	Tîn	8	20	Tâhâ	135
96	Alak	19	19	Meryem	98
97	kadir	5	18	Kehf	110
98	Beyyine	8	17	İsrâ	111
99	Zilzâl	8	16	Nahl	128
100	Âdiyât	11	15	Hicr	99
101	Kâri'a	11	14	İbrâhîm	52
102	Tekâsür	8	13	Râ'd	43
103	Asr	3	12	Yûsuf	111
104	Hûmeze	9	11	Hüd	123
105	Fil	5	10	Yûnus	109
106	Kureyş	4	9	Tevbe	129
107	Mâûn	7	8	Enfâl	75
108	Kevser	3	7	A'râf	206
109	Kâfirûn	6	6	En'âm	165
110	Nasr	3	5	Mâide	120
111	Tebbet	5	4	Nisâ	176
112	İhlâs	4	3	Âl-i İmrân	200
113	Felak	5	2	Bakara	286
114	Nâs	6	1	Fâtîha	7

ÂYET SAYILARI
FARKI POZİTİF OLAN
SİMETRİK
SÜRELERİN ÂYET
SAYILARI FARKI

1
14
17
7

2

6

47

ÂYET SAYILARI
FARKI NEGATİF
OLAN SİMETRİK
SÜRELERİN ÂYET
SAYILARI FARKI

-7
-72
-65
-41
-51
-38
-42
-33
-6

-31
-61
-33

-45
-44
-38
-142
-37
-3
-25
-54

-9
-38
-52
-69
-67
-197
-57
-49
-97
-67
-104
-127
-79
-105
-103
-120
-88
-41
-35
-108
-114
-104
-125
-68
-203
-159
-117
-171
-196
-281
-1

Şekilde, âyet sayıları farkı pozitif olan simetrik sürelerin fark toplamıyla âyet sayıları farkı negatif olan simetrik sürelerin fark toplamının asıl-sası dağılımı görülmüştür.

57 & 57					
SİMETRİK SÜRELER					
Sıra no	Süre Adı	Âyet sayısı	Sıra no	Süre Adı	Âyet sayısı
58	Mücadele	22	57	Hâdîd	29
59	Haşr	24	56	Vâkı'a	96
60	Mümtehine	13	55	Rahmân	78
61	Saff	14	54	Kamer	55
62	Cum'a	11	53	Necm	62
63	Münâfikûn	11	52	Tûr	49
64	Teğâbûn	18	51	Zâriyât	60
65	Talâk	12	50	Kâf	45
66	Tahrîm	12	49	Hucurât	18
67	Mûk	30	48	Feth	29
68	Kalem	52	47	Muhammed	38
69	Hâkka	52	46	Ahkâf	35
70	Me'âric	44	45	Câsiye	37
71	Nûh	28	44	Duhân	59
72	Cin	28	43	Zuhruf	89
73	Müzzemmil	20	42	Şûrâ	53
74	Müddesir	56	41	Fussilet	54
75	Kiyâmet	40	40	Mû'min	85
76	İnsân	31	39	Zümer	75
77	Mürselât	50	38	Sâd	88
78	Nebe'	40	37	Sâffât	182
79	Nâzîât	46	36	Yâsîn	83
80	Abese	42	35	Fâtır	45
81	Tekvîr	29	34	Sebe'	54
82	İnfîtâr	19	33	Ahzâb	73
83	Mutaffîfîn	36	32	Secde	30
84	İnşikâk	25	31	Lokmân	34
85	Bürüc	22	30	Rûm	60
86	Târîk	17	29	Ankebût	69
87	A'lâ	19	28	Kasas	88
88	Gâsiye	26	27	Neml	93
89	Fecr	30	26	Şu'arâ	227
90	Beled	20	25	Furkân	77
91	Şems	15	24	Nûr	64
92	Leyl	21	23	Mû'minûn	118
93	Duhâ	11	22	Hac	78
94	İnşirâh	8	21	Enbiyâ	112
95	Tîn	8	20	Tâhâ	135
96	Alak	19	19	Meryem	98
97	kadir	5	18	Kehf	110
98	Beyyine	8	17	İsrâ	111
99	Zilzâl	8	16	Nahl	128
100	Âdiyât	11	15	Hicr	99
101	Kâr'a	11	14	İbrâhîm	52
102	Tekâsür	8	13	Râ'd	43
103	Asr	3	12	Yûsuf	111
104	Hûmeze	9	11	Hûd	123
105	Fil	5	10	Yûnus	109
106	Kureyş	4	9	Tevbe	129
107	Mâûn	7	8	Enfâl	75
108	Kevser	3	7	A'râf	206
109	Kâfirûn	6	6	En'âm	165
110	Nasr	3	5	Mâide	120
111	Tebbet	5	4	Nisâ	176
112	İhlâs	4	3	Âl-i İmrân	200
113	Felak	5	2	Bakara	286
114	Nâs	6	1	Fâtıha	7

ÂYET SAYILARI
FARKI POZİTİF OLAN
SİMETRİK
SÜRELERİN ÂYET
SAYILARI FARKI

asal

ÂYET SAYILARI
FARKI NEGATİF
OLAN SİMETRİK
SÜRELERİN ÂYET
SAYILARI FARKI

asal

Şekilde, âyet sayıları farkı pozitif olan simetrik sürelerin fark toplamıyla âyet sayıları farkı negatif olan simetrik sürelerin fark toplamının asal-sasal dağılımı görülmüştür.

(57) & (57) Simetrik sûrelerin 19'lu gruplar halinde incelenmesi

57 simetrik sûre olduğuna göre bunları 19'lu gruplar halinde üçe ayırarak inceleyebiliriz.

Değerlendirme

Dikkat edilirse, ilk 19 simetrik sûre, **birinci** 19 sûrenin izdüşümüyle **altıncı** 19 sûrenin eşleşmesinden meydana gelmektedir.

$$1 + 6 = 7$$

İkinci 19 simetrik sûre, **ikinci** 19 sûrenin izdüşümüyle **beşinci** 19 sûrenin eşleşmesinden meydana gelmektedir.

$$2 + 5 = 7$$

Üçüncü 19 simetrik sûre, **üçüncü** 19 sûrenin izdüşümüyle **dördüncü** 19 sûrenin eşleşmesinden meydana gelmektedir.

$$3 + 4 = 7$$

İlk 19 simetrik sûrede âyet sayısı tek-tek olan simetrik sûreler

Sûre Adı	Âyet sayısı	Sûre Adı	Âyet sayısı	Âyet sayısı Tek	Âyet sayısı Tek
Mücâdele	22	Hâdîd	29		
Haşr	24	Vâkı'a	96		
Mümtehine	13	Rahmân	78		
Saff	14	Kamer	55		
Cum'a	11	Necm	62		
Münâfikûn	11	Tûr	49	Münâfikûn	Tûr
Teğâbûn	18	Zâriyât	60		
Talâk	12	Kâf	45		
Tahrîm	12	Hucurât	18		
Mülk	30	Fetih	29		
Kalem	52	Muhammed	38		

Hâkka	52	Ahkâf	35		
Me'âric	44	Câsiye	37		
Nûh	28	Duhân	59		
Cin	28	Zuhruf	89		
Müzzemmil	20	Şûrâ	53		
Müddessir	56	Fussilet	54		
Kiyâmet	40	Mü'min	85		
İnsân	31	Zümer	75	İnsân	Zümer
Adet				2	

Değerlendirme

İlk 19 simetrik sûrede **çift** sayıda (2) âyet sayısı tek-tek olan simetrik sûre mevcuttur.

İkinci 19 simetrik sûrede âyet sayısı tek-tek olan simetrik sûreler

Sûre Adı	Âyet sayısı	Sûre Adı	Âyet sayısı	Âyet sayısı Tek	Âyet sayısı Tek
Mürselât	50	Sâd	88		
Nebe'	40	Sâffât	182		
Nâzi'ât	46	Yâsîn	83		
Abese	42	Fâtır	45		
Tekvîr	29	Sebe'	54		
İnfitâr	19	Ahzâb	73	İnfitâr	Ahzâb
Mutaffifîn	36	Secde	30		
İnşikâk	25	Lokmân	34		
Bürûc	22	Rûm	60		
Târik	17	Ankebût	69	Târik	Ankebût
A'lâ	19	Kasas	88		
Gâşiye	26	Neml	93		
Fecr	30	Şu'arâ	227		
Beled	20	Furkân	77		
Şems	15	Nûr	64		
Leyl	21	Mü'minûn	118		

www.simetrikitap.com

Duhâ	11	Hac	78	
İnşirâh	8	Enbiyâ	112	
Tîn	8	Tâhâ	135	
Adet				2

Değerlendirme

İkinci 19 simetrik sûrede **çift** sayıda (2) âyet sayısı tek-tek olan simetrik sûre mevcuttur.

Üçüncü 19 simetrik sûrede âyet sayısı tek-tek olan simetrik sûreler

Sûre Adı	Âyet sayısı	Sûre Adı	Âyet sayısı	Âyet sayısı Tek	Âyet sayısı Tek
Alak	19	Meryem	98		
kadir	5	Kehf	110		
Beyyine	8	İsrâ	111		
Zilzâl	8	Nahl	128		
Âdiyât	11	Hicr	99	Âdiyât	Hicr
Kâri'a	11	İbrâhîm	52		
Tekâsür	8	Ra'd	43		
Asr	3	Yûsuf	111	Asr	Yûsuf
Hümeze	9	Hûd	123	Hümeze	Hûd
Fil	5	Yûnus	109	Fil	Yûnus
Kureyş	4	Tevbe	129		
Mâûn	7	Enfâl	75	Mâûn	Enfâl
Kevser	3	A'râf	206		
Kâfirûn	6	En'âm	165		
Nasr	3	Mâide	120		
Tebbet	5	Nisâ	176		
İhlâs	4	Âl-i İmrân	200		
Felak	5	Bakara	286		
Nâs	6	Fâtiha	7		
Adet				5	

Değerlendirme

Üçüncü 19 simetrik sûrede **tek** sayıda (5) âyet sayısı tek-tek olan simetrik sûre mevcuttur.

İlk ve ikinci 19'lu grupta adeler **aynı** türden üçüncü 19'lu grupta ise **farklıdır**.



هَذَا بَلْغٌ لِلنَّاسِ وَلِيُنذِرُوا

بِهِ وَيَعْلَمُوا أَنَّمَا هُوَ إِلَهٌ

وَاحِدٌ وَلِيُنذِرَ الَّذِينَ يَلْبَسُونَ

«İşte bu (Kur'an), kendisiyle uyarılsınlar, Allah'ın ancak bir tek Tanrı olduğunu bilsinler ve akıl sahipleri iyice düşünüp öğüt alsınlar diye insanlara bir bildiridir»

(İbrâhîm/52)

57 & 57					
SİMETRİK SÜRELER					
Sıra no	Süre Adı	Âyet sayısı	Sıra no	Süre Adı	Âyet sayısı
58	Mucâdele	22	57	Hâdîd	29
59	Haşr	24	56	Vâkı'a	96
60	Mümteherine	13	55	Rahmân	78
61	Saff	14	54	Kamer	55
62	Cum'a	11	53	Necm	62
63	Münâfikûn	11	52	Tûr	49
64	Teğâbûn	18	51	Zâriyât	60
65	Talâk	12	50	Kâf	45
66	Tahrîm	12	49	Hucurât	18
67	Mûk	30	48	Fetih	29
68	Kalem	52	47	Muhammed	38
69	Hâkka	52	46	Ahkâf	35
70	Me'âric	44	45	Câsiye	37
71	Nüh	28	44	Duhân	59
72	Cin	28	43	Zuhruf	89
73	Müzzemmil	20	42	Şûrâ	53
74	Müddessir	56	41	Fussilet	54
75	Kiyâmet	40	40	Mü'min	85
76	İnsân	31	39	Zümer	75
77	Mürselât	50	38	Sâd	88
78	Nebe'	40	37	Sâffât	182
79	Nâzîrât	46	36	Yâsîn	83
80	Abese	42	35	Fâtûr	45
81	Tekvir	29	34	Sebe'	54
82	İnfitâr	19	33	Ahzâb	73
83	Mutaffifîn	36	32	Secde	30
84	İnşikâk	25	31	Lokmân	34
85	Bürûc	22	30	Rûm	60
86	Târik	17	29	Ankebût	69
87	A'lâ	19	28	Kasas	88
88	Gâşiye	26	27	Neml	93
89	Fecr	30	26	Şu'arâ	227
90	Beled	20	25	Furkân	77
91	Şems	15	24	Nûr	64
92	Leyl	21	23	Mü'minûn	118
93	Duhâ	11	22	Hac	78
94	İnşirâh	8	21	Enbiyâ	112
95	Tîn	8	20	Tâhâ	135
96	Alak	19	19	Meryem	98
97	kadîr	5	18	Kehf	110
98	Beyyine	8	17	İsrâ	111
99	Zilzâl	8	16	Nahl	128
100	Âdiyât	11	15	Hicr	99
101	Kâri'a	11	14	İbrâhîm	52
102	Tekâsür	8	13	Ra'd	43
103	Asr	3	12	Yûsuf	111
104	Hümeze	9	11	Hüd	123
105	Fil	5	10	Yûnus	109
106	Kureyş	4	9	Tevbe	129
107	Mâûn	7	8	Enfâl	75
108	Kevser	3	7	A'râf	206
109	Kâfirûn	6	6	En'âm	165
110	Nasr	3	5	Mâide	120
111	Tebbet	5	4	Nisâ	176
112	İhlâs	4	3	Âl-i İmrân	200
113	Felak	5	2	Bakara	286
114	Nâs	6	1	Fâtîha	7

ÂYET SAYILARI TEK-TEK OLAN SİMETRİK SÜRELER

ÇİFT

x

ÇİFT

x

x

TEK

Şekilde, âyet sayıları tek-tek olan simetrik sürelerin ilk ve ikinci 19'lü gruba aynı türden üçüncü 19'lü gruba ise farklı türden dağılım görülmüştür.

İlk 19 simetrik sûrede âyet sayısı çift-çift olan sûreler

Sûre Adı	Âyet sayısı	Sûre Adı	Âyet sayısı	Âyet sayısı Çift	Âyet sayısı Çift
Mücâdele	22	Hâdîd	29		
Haşr	24	Vâkı'a	96	Haşr	Vâkı'a
Mümtehine	13	Rahmân	78		
Saff	14	Kamer	55		
Cum'a	11	Necm	62		
Münâfikûn	11	Tûr	49		
Teğâbûn	18	Zâriyât	60	Teğâbûn	Zâriyât
Talâk	12	Kâf	45		
Tahrîm	12	Hucurât	18	Tahrîm	Hucurât
Mülk	30	Fetih	29		
Kalem	52	Muhammed	38	Kalem	Muhammed
Hâkka	52	Ahkâf	35		
Me'âric	44	Câsiye	37		
Nûh	28	Duhân	59		
Cin	28	Zuhruf	89		
Müzzemmil	20	Şûrâ	53		
Müddessir	56	Fussilet	54	Müddessir	Fussilet
Kiyâmet	40	Mü'min	85		
İnsân	31	Zümer	75		
Adet				5	

Değerlendirme

İlk 19 simetrik sûrede **tek** sayıda (5) âyet sayısı çift-çift olan simetrik sûre mevcuttur.

İkinci 19 simetrik sûrede âyet sayısı çift-çift olan sûreler

Sûre Adı	Âyet sayısı	Sûre Adı	Âyet sayısı	Âyet sayısı	Âyet sayısı
----------	-------------	----------	-------------	-------------	-------------

				Çift	Çift
Mürselât	50	Sâd	88	Mürselât	Sâd
Nebe'	40	Sâffât	182	Nebe'	Sâffât
Nâzi'ât	46	Yâsîn	83		
Abese	42	Fâtır	45		
Tekvîr	29	Sebe'	54		
İnfitâr	19	Ahzâb	73		
Mutaffifîn	36	Secde	30	Mutaffifîn	Secde
İnşikâk	25	Lokmân	34		
Bürûc	22	Rûm	60	Bürûc	Rûm
Târik	17	Ankebût	69		
A'lâ	19	Kasas	88		
Gâşiye	26	Neml	93		
Fecr	30	Şu'arâ	227		
Beled	20	Furkân	77		
Şems	15	Nûr	64		
Leyl	21	Mü'minûn	118		
Duhâ	11	Hac	78		
İnşirâh	8	Enbiyâ	112	İnşirâh	Enbiyâ
Tîn	8	Tâhâ	135		
Adet				5	

Değerlendirme

İkinci 19 simetrik sûrede **tek** sayıda (5) âyet sayısı çift-çift olan simetrik sûre mevcuttur.

Üçüncü 19 simetrik sûrede âyet sayısı çift-çift olan sûreler

Sûre Adı	Âyet sayısı	Sûre Adı	Âyet sayısı	Âyet sayısı Çift	Âyet sayısı Çift
Alak	19	Meryem	98		
kadir	5	Kehf	110		
Beyyine	8	İsrâ	111		
Zilzâl	8	Nahl	128	Zilzâl	Nahl

Âdiyât	11	Hicr	99		
Kâri'a	11	İbrâhîm	52		
Tekâsür	8	Ra'd	43		
Asr	3	Yûsuf	111		
Hümeze	9	Hûd	123		
Fil	5	Yûnus	109		
Kureyş	4	Tevbe	129		
Mâûn	7	Enfâl	75		
Kevser	3	A'râf	206		
Kâfirûn	6	En'âm	165		
Nasr	3	Mâide	120		
Tebbet	5	Nisâ	176		
İhlâs	4	Â-i İmrân	200	İhlâs	Â-i İmrân
Felak	5	Bakara	286		
Nâs	6	Fâtîha	7		
Adet				2	

Değerlendirme

Üçüncü 19 simetrik sûrede **çift** sayıda (2) âyet sayısı çift-çift olan simetrik sûre mevcuttur.

İlk ve ikinci 19'lu grupta adetler **aynı** türden, üçüncü 19'lu grupta ise **farklıdır**.



هَيَقُولُونَ مَتَى هَذَا الْوَعْدُ إِن كُنْتُمْ صَادِقِينَ

“Doğruysanız (söyleyin), bu tehdit hani ne zaman? diyorlar”

(Mülk/25)

İlk 19 simetrik sûrede âyet sayısı tek-çift olan sûreler

Sûre Adı	Âyet sayısı	Sûre Adı	Âyet sayısı	Âyet sayısı Tek	Âyet sayısı Çift
Mücâdele	22	Hâdîd	29		
Haşr	24	Vâkı'a	96		
Mümtehine	13	Rahmân	78	Mümtehine	Rahmân
Saff	14	Kamer	55		
Cum'a	11	Necm	62	Cum'a	Necm
Münâfikûn	11	Tûr	49		
Teğâbün	18	Zâriyât	60		
Talâk	12	Kâf	45		
Tahrîm	12	Hucurât	18		
Mülk	30	Fetih	29		
Kalem	52	Muhammed	38		
Hâkka	52	Ahkâf	35		
Me'âric	44	Câsiye	37		
Nûh	28	Duhân	59		
Cin	28	Zuhruf	89		
Müzzemmil	20	Şûrâ	53		
Müddessir	56	Fussilet	54		
Kiyâmet	40	Mü'min	85		
İnsân	31	Zümer	75		
Adet				2	

Değerlendirme

İlk 19 simetrik sûrede **çift** sayıda (2) âyet sayısı tek-çift olan simetrik sûre mevcuttur.

İkinci 19 simetrik sûrede âyet sayısı tek-çift olan sûreler

Sûre Adı	Âyet sayısı	Sûre Adı	Âyet sayısı	Âyet sayısı	Âyet sayısı
-----------------	--------------------	-----------------	--------------------	--------------------	--------------------

www.simetrikitap.com

				Tek	Çift
Mürselât	50	Sâd	88		
Nebe'	40	Sâffât	182		
Nâzi'ât	46	Yâsîn	83		
Abese	42	Fâtır	45		
Tekvîr	29	Sebe'	54	Tekvîr	Sebe'
İnfitâr	19	Ahzâb	73		
Mutaffifin	36	Secde	30		
İnşikâk	25	Lokmân	34	İnşikâk	Lokmân
Bürûc	22	Rûm	60		
Târik	17	Ankebût	69		
A'lâ	19	Kasas	88	A'lâ	Kasas
Gâşiye	26	Neml	93		
Fecr	30	Şu'arâ	227		
Beled	20	Furkân	77		
Şems	15	Nûr	64	Şems	Nûr
Leyl	21	Mü'minûn	118	Leyl	Mü'minûn
Duhâ	11	Hac	78	Duhâ	Hac
İnşirâh	8	Enbiyâ	112		
Tîn	8	Tâhâ	135		
Adet				6	

Değerlendirme

İkinci 19 simetrik sûrede çift sayıda (6) âyet sayısı tek-çift olan simetrik sûre mevcuttur.

Üçüncü 19 simetrik sûrede âyet sayısı tek-çift olan sûreler

Sûre Adı	Âyet sayısı	Sûre Adı	Âyet sayısı	Âyet sayısı Tek	Âyet sayısı Çift
Alak	19	Meryem	98	Alak	Meryem
kadir	5	Kehf	110	kadir	Kehf
Beyyine	8	İsrâ	111		
Zilzâl	8	Nahl	128		

Âdiyât	11	Hicr	99		
Kâri'a	11	İbrâhîm	52	Kâri'a	İbrâhîm
Tekâsür	8	Ra'd	43		
Asr	3	Yûsuf	111		
Hümeze	9	Hûd	123		
Fil	5	Yûnus	109		
Kureyş	4	Tevbe	129		
Mâûn	7	Enfâl	75		
Kevser	3	A'râf	206	Kevser	A'râf
Kâfirûn	6	En'âm	165		
Nasr	3	Mâide	120	Nasr	Mâide
Tebbet	5	Nisâ	176	Tebbet	Nisâ
İhlâs	4	Â-i İmrân	200		
Felak	5	Bakara	286	Felak	Bakara
Nâs	6	Fâtîha	7		
Adet				7	

Değerlendirme

Üçüncü 19 simetrik sürede **tek** sayıda (7) âyet sayısı tek-çift olan simetrik süre mevcuttur.

İlk ve ikinci 19'lu grupta adetler **aynı** türden, üçüncü 19'lu grupta ise **farklıdır**.



إِنَّمَا يَرَوْنَهُ بَئِذَا ذُرِّيَةُ قَرِيبًا

“Doğrusu onlar, onu uzak görüyorlar; Biz ise onu yakın görmekteyiz”
(Me'âric/6-7)

İlk 19 simetrik sûrede âyet sayısı çift-tek olan sûreler

Sûre Adı	Âyet sayısı	Sûre Adı	Âyet sayısı	Âyet sayısı Çift	Âyet sayısı Tek
Mücâdele	22	Hâdîd	29	Mücâdele	Hâdîd
Haşr	24	Vâkı'a	96		
Mümtehine	13	Rahmân	78		
Saff	14	Kamer	55	Saff	Kamer
Cum'a	11	Necm	62		
Münâfikûn	11	Tûr	49		
Teğâbûn	18	Zâriyât	60		
Talâk	12	Kâf	45	Talâk	Kâf
Tahrîm	12	Hucurât	18		
Mülk	30	Fetih	29	Mülk	Fetih
Kalem	52	Muhammed	38		
Hâkka	52	Ahkâf	35	Hâkka	Ahkâf
Me'âric	44	Câsiye	37	Me'âric	Câsiye
Nûh	28	Duhân	59	Nûh	Duhân
Cin	28	Zuhruf	89	Cin	Zuhruf
Müzzemmil	20	Şûrâ	53	Müzzemmil	Şûrâ
Müddessir	56	Fussilet	54		
Kıyâmet	40	Mü'min	85	Kıyâmet	Mü'min
İnsân	31	Zümer	75		
Adet				10	

Değerlendirme

İlk 19 simetrik sûrede **çift** sayıda (10) âyet sayısı çift-tek olan simetrik sûre mevcuttur.

İkinci 19 simetrik sûrede âyet sayısı çift-tek olan sûreler

Sûre Adı	Âyet sayısı	Sûre Adı	Âyet sayısı	Âyet sayısı	Âyet sayısı
-----------------	--------------------	-----------------	--------------------	--------------------	--------------------

				Çift	Tek
Mürselât	50	Sâd	88		
Nebe'	40	Sâffât	182		
Nâzi'ât	46	Yâsîn	83	Nâzi'ât	Yâsîn
Abese	42	Fâtır	45	Abese	Fâtır
Tekvîr	29	Sebe'	54		
İnfitâr	19	Ahzâb	73		
Mutaffifîn	36	Secde	30		
İnşikâk	25	Lokmân	34		
Bürûc	22	Rûm	60		
Târik	17	Ankebût	69		
A'lâ	19	Kasas	88		
Gâşiye	26	Neml	93	Gâşiye	Neml
Fecr	30	Şu'arâ	227	Fecr	Şu'arâ
Beled	20	Furkân	77	Beled	Furkân
Şems	15	Nûr	64		
Leyl	21	Mü'minûn	118		
Duhâ	11	Hac	78		
İnşirâh	8	Enbiyâ	112		
Tîn	8	Tâhâ	135	Tîn	Tâhâ
Adet				6	

Değerlendirme

Üçüncü 19 simetrik sûrede çift sayıda (6) âyet sayısı çift-tek olan simetrik sûre mevcuttur.

Üçüncü 19 simetrik sûrede âyet sayısı çift-tek olan sûreler

Sûre Adı	Âyet sayısı	Sûre Adı	Âyet sayısı	Âyet sayısı Çift	Âyet sayısı Tek
Alak	19	Meryem	98		
kadir	5	Kehf	110		
Beyyine	8	İsrâ	111	Beyyine	İsrâ
Zilzâl	8	Nahl	128		

Âdiyât	11	Hicr	99		
Kâri'a	11	İbrâhîm	52		
Tekâsür	8	Ra'd	43	Tekâsür	Ra'd
Asr	3	Yûsuf	111		
Hümeze	9	Hûd	123		
Fil	5	Yûnus	109		
Kureyş	4	Tevbe	129	Kureyş	Tevbe
Mâûn	7	Enfâl	75		
Kevser	3	A'râf	206		
Kâfirûn	6	En'âm	165	Kâfirûn	En'âm
Nasr	3	Mâide	120		
Tebbet	5	Nisâ	176		
İhlâs	4	Âl-i İmrân	200		
Felak	5	Bakara	286		
Nâs	6	Fâtiha	7	Nâs	Fâtiha
Adet				5	

Değerlendirme

Üçüncü 19 simetrik sürede **tek** sayıda (5) âyet sayısı çift-tek olan simetrik süre mevcuttur.

İlk ve ikinci 19'lu grupta adetler **aynı** türden, üçüncü 19'lu grupta ise **farklıdır**.



وَمَا أَمْرُنَا إِلَّا وَاحِدَةٌ كَلِمَةٍ بَالِغَةٍ

“Bizim buyruğumuz, bir anlık bakış gibi, bir tek (sözden) başka bir şey değildir”
(Kamer/50)

Çıkan sonuçları toplu halde görelim:

57 & 57						ÂYET SAYILARI TEK-TEK OLAN SİMETRİK SÜRELER	ÂYET SAYILARI ÇİFT-ÇİFT OLAN SİMETRİK SÜRELER	ÂYET SAYILARI TEK-ÇİFT OLAN SİMETRİK SÜRELER	ÂYET SAYILARI ÇİFT-TEK OLAN SİMETRİK SÜRELER
SİMETRİK SÜRELER									
Sıra no	Süre Adı	Âyet sayısı	Sıra no	Süre Adı	Âyet sayısı				
58	Mücadele	22	57	Hâdîd	29				
59	Haşr	24	56	Vâkı'a	96				
60	Mümtehin	13	55	Rahmân	78				
61	Saff	14	54	Kamer	55				
62	Cum'a	11	53	Necm	62				
63	Münâfikûn	11	52	Tûr	49				
64	Teğâbûn	18	51	Zâriyât	60				
65	Talak	12	50	Kâf	45				
66	Tahrîm	12	49	Hucurât	18				
67	Mulk	30	48	Feth	29				
68	Kalem	52	47	Muhammed	38				
69	Hâkka	52	46	Ahkâf	35				
70	Me'âric	44	45	Câsiye	37				
71	Nüh	28	44	Duhân	59				
72	Cin	28	43	Zuhruf	89				
73	Muzzemmil	20	42	Şûrâ	53				
74	Muddessir	56	41	Fussilet	54				
75	Kiyâmet	40	40	MU'min	85				
76	İnsân	31	39	Zümer	75				
77	Mürselât	50	38	Sâd	88				
78	Nebe'	40	37	Sâffât	182				
79	Nâzi'ât	46	36	Yâsîn	83				
80	Abese	42	35	Fâtır	45				
81	Tekvîr	29	34	Sebe'	54				
82	İnfitâr	19	33	Ahzâb	73				
83	Mutaffifin	36	32	Secde	30				
84	İnşâkâk	25	31	Lokmân	34				
85	Bürûc	22	30	Rûm	60				
86	Târîk	17	29	Ankebût	69				
87	Alâ	19	28	Kasas	88				
88	Gâşiye	26	27	Neml	93				
89	Fecr	30	26	Şu'arâ	227				
90	Beled	20	25	Furkân	77				
91	Şems	15	24	Nûr	64				
92	Leyl	21	23	MU'minûn	118				
93	Duhâ	11	22	Hac	78				
94	İnşirâh	8	21	Enbiyâ	112				
95	Tin	8	20	Tâhâ	135				
96	Alak	19	19	Meryem	98				
97	kadir	5	18	Kehf	110				
98	Beyyine	8	17	İsrâ	111				
99	Zilzâl	8	16	Nahl	128				
100	Âdiyât	11	15	Hicr	99				
101	Kâri'a	11	14	İbrâhîm	52				
102	Tekâsür	8	13	Ra'd	43				
103	Asr	3	12	Yûsuf	111				
104	Hümeze	9	11	Hüd	123				
105	Fil	5	10	Yûnus	109				
106	Kureyş	4	9	Tevbe	129				
107	Mâon	7	8	Enfâl	75				
108	Kevser	3	7	A'râf	206				
109	Kâfirûn	6	6	Er'âm	165				
110	Nasr	3	5	Mâide	120				
111	Tebbet	5	4	Nisâ	176				
112	İhlâs	4	3	Al-i İmrân	200				
113	Felak	5	2	Bakara	286				
114	Nâs	6	1	Fâtıha	7				

Şekilde, simetrik sürelerin 19'lu gruplar halinde simetrik dağılım görülmüştür.

www.simetrikitap.com

✍ Şimdi, teklik-çiftlik bakımından türdeş olan ve olmayan sûreleri tespit edelim.

İlk 19 simetrik sûrede âyet sayısı türdeş olan sûreler

Sûre Adı	Âyet sayısı	Sûre Adı	Âyet sayısı	TÜRDEŞ	
Mücâdele	22	Hâdîd	29		
Haşr	24	Vâkı'a	96	Haşr	Vâkı'a
Mümtehine	13	Rahmân	78		
Saff	14	Kamer	55		
Cum'a	11	Necm	62		
Münâfikûn	11	Tûr	49	Münâfikûn	Tûr
Teğâbûn	18	Zâriyât	60	Teğâbûn	Zâriyât
Talâk	12	Kâf	45		
Tahrîm	12	Hucurât	18	Tahrîm	Hucurât
Mülk	30	Fetih	29		
Kalem	52	Muhammed	38	Kalem	Muhammed
Hâkka	52	Ahkâf	35		
Me'âric	44	Câsiye	37		
Nûh	28	Duhân	59		
Cin	28	Zuhruf	89		
Müzzemmil	20	Şûrâ	53		
Müddessir	56	Fussilet	54	Müddessir	Fussilet
Kıyâmet	40	Mü'min	85		
İnsân	31	Zümer	75	İnsân	Zümer
Adet				7	

Değerlendirme

İlk 19 simetrik sûrede **tek** sayıda (7) türdeş sûre mevcuttur!

İkinci 19 simetrik sûrede âyet sayısı türdeş olan sûreler

Sûre Adı	Âyet	Sûre Adı	Âyet	TÜRDEŞ
----------	------	----------	------	--------

	sayısı		sayısı		
Mürselât	50	Sâd	88	Mürselât	Sâd
Nebe'	40	Sâffât	182	Nebe'	Sâffât
Nâzi'ât	46	Yâsîn	83		
Abese	42	Fâtır	45		
Tekvîr	29	Sebe'	54		
İnfitâr	19	Ahzâb	73	İnfitâr	Ahzâb
Mutaffifîn	36	Secde	30	Mutaffifîn	Secde
İnşikâk	25	Lokmân	34		
Bürûc	22	Rûm	60	Bürûc	Rûm
Târik	17	Ankebût	69	Târik	Ankebût
A'lâ	19	Kasas	88		
Gâşiye	26	Neml	93		
Fecr	30	Şu'arâ	227		
Beled	20	Furkân	77		
Şems	15	Nûr	64		
Leyl	21	Mü'minûn	118		
Duhâ	11	Hac	78		
İnşirâh	8	Enbiyâ	112	İnşirâh	Enbiyâ
Tîn	8	Tâhâ	135		
Adet				7	

Değerlendirme

İkinci 19 simetrik sûrede de **tek** sayıda (7) türdeş sûre mevcuttur!

Üçüncü 19 simetrik sûrede âyet sayısı türdeş olan sûreler

Sûre Adı	Âyet sayısı	Sûre Adı	Âyet sayısı	TÜRDEŞ	
Alak	19	Meryem	98		
kadir	5	Kehf	110		
Beyyine	8	İsrâ	111		
Zilzâl	8	Nahl	128	Zilzâl	Nahl
Âdiyât	11	Hicr	99	Âdiyât	Hicr
Kâri'a	11	İbrâhîm	52		

www.simetrikitap.com

Tekâsür	8	Ra'd	43		
Asr	3	Yûsuf	111	Asr	Yûsuf
Hümeze	9	Hûd	123	Hümeze	Hûd
Fil	5	Yûnus	109	Fil	Yûnus
Kureyş	4	Tevbe	129		
Mâûn	7	Enfâl	75	Mâûn	Enfâl
Kevser	3	A'râf	206		
Kâfirûn	6	En'âm	165		
Nasr	3	Mâide	120		
Tebbet	5	Nisâ	176		
İhlâs	4	Â-i İmrân	200	İhlâs	Â-i İmrân
Felak	5	Bakara	286		
Nâs	6	Fâtîha	7		
Adet				7	

Değerlendirme

*Üçüncü 19 simetrik sûrede de **tek** sayıda (7) türdeş sûre mevcuttur!*



إِنَّ السَّاعَةَ آتِيَةٌ أَكْبَرُ وَأَنْفِيهَا

لَتَجْزِيَنَّهُ كَلِّ نَفْسٍ بِمَا تَسْعَى

“Saat mutlaka gelecektir! Herkes peşine koştuğu şeyin karşılığını bulsun diye neredeyse onu gizleyeceğim”
(Tâhâ/15)

Şimdi de, türdeş olmayan sûreleri tespit edelim.

İlk 19 simetrik sûrede âyet sayısı türdeş olmayan sûreler

Sûre Adı	Âyet sayısı	Sûre Adı	Âyet sayısı	TÜRDEŞ OLMAYAN	
Mücâdele	22	Hâdîd	29	Mücâdele	Hâdîd
Haşr	24	Vâkı'a	96		
Mümtehine	13	Rahmân	78	Mümtehine	Rahmân
Saff	14	Kamer	55	Saff	Kamer
Cum'a	11	Necm	62	Cum'a	Necm
Münâfikûn	11	Tûr	49		
Teğâbûn	18	Zâriyât	60		
Talâk	12	Kâf	45	Talâk	Kâf
Tahrîm	12	Hucurât	18		
Mülk	30	Fetih	29	Mülk	Fetih
Kalem	52	Muhammed	38		
Hâkka	52	Ahkâf	35	Hâkka	Ahkâf
Me'âric	44	Câsiye	37	Me'âric	Câsiye
Nûh	28	Duhân	59	Nûh	Duhân
Cin	28	Zuhruf	89	Cin	Zuhruf
Müzzemmil	20	Şûrâ	53	Müzzemmil	Şûrâ
Müddessir	56	Fussilet	54		
Kıyâmet	40	Mü'min	85	Kıyâmet	Mü'min
İnsân	31	Zümer	75		
Adet				12	

Değerlendirme

İlk 19 simetrik sûrede **çift** sayıda (12) türdeş olmayan sûre mevcuttur!

İkinci 19 simetrik sûrede âyet sayısı türdeş olmayan sûreler

www.simetrikitap.com

Sûre Adı	Âyet sayısı	Sûre Adı	Âyet sayısı	TÜRDEŞ OLMAYAN	
Mürselât	50	Sâd	88		
Nebe'	40	Sâffât	182		
Nâzi'ât	46	Yâsîn	83	Nâzi'ât	Yâsîn
Abese	42	Fâtır	45	Abese	Fâtır
Tekvîr	29	Sebe'	54	Tekvîr	Sebe'
İnfîtâr	19	Ahzâb	73		
Mutaffifîn	36	Secde	30		
İnşikâk	25	Lokmân	34	İnşikâk	Lokmân
Bürûc	22	Rûm	60		
Târik	17	Ankebût	69		
A'lâ	19	Kasas	88	A'lâ	Kasas
Gâşiye	26	Neml	93	Gâşiye	Neml
Fecr	30	Şu'arâ	227	Fecr	Şu'arâ
Beled	20	Furkân	77	Beled	Furkân
Şems	15	Nûr	64	Şems	Nûr
Leyl	21	Mü'minûn	118	Leyl	Mü'minûn
Duhâ	11	Hac	78	Duhâ	Hac
İnşirâh	8	Enbiyâ	112		
Tîn	8	Tâhâ	135	Tîn	Tâhâ
Adet				12	

Değerlendirme

İkinci 19 simetrik sûrede de çift sayıda (12) türdeş olmayan sûre mevcuttur!

Üçüncü 19 simetrik sûrede âyet sayısı türdeş olmayan sûreler

Sûre Adı	Âyet sayısı	Sûre Adı	Âyet sayısı	TÜRDEŞ OLMAYAN	
Alak	19	Meryem	98	Alak	Meryem
kadir	5	Kehf	110	kadir	Kehf
Beyyine	8	İsrâ	111	Beyyine	İsrâ
Zilzâl	8	Nahl	128		

Âdiyât	11	Hicr	99		
Kâri'a	11	İbrâhîm	52	Kâri'a	İbrâhîm
Tekâsür	8	Ra'd	43	Tekâsür	Ra'd
Asr	3	Yûsuf	111		
Hümeze	9	Hûd	123		
Fil	5	Yûnus	109		
Kureyş	4	Tevbe	129	Kureyş	Tevbe
Mâûn	7	Enfâl	75		
Kevser	3	A'râf	206	Kevser	A'râf
Kâfirûn	6	En'âm	165	Kâfirûn	En'âm
Nasr	3	Mâide	120	Nasr	Mâide
Tebbet	5	Nisâ	176	Tebbet	Nisâ
İhlâs	4	Âl-i İmrân	200		
Felak	5	Bakara	286	Felak	Bakara
Nâs	6	Fâtiha	7	Nâs	Fâtiha
Adet				12	

Değerlendirme

Üçüncü 19 simetrik sûrede de **çift** sayıda (12) türde olmayan sûre mevcuttur!



الله الذي أنزل الكتب بالحق والميزان

وما يورثك لعل الساعة قريب

“Kitab'ı hak olarak ve mîzanı indiren Allah'tır. Ne biliyorsun,
belki de Saat yakındır!”

(Şûrâ/17)

57 & 57					
SİMETRİK SÜRELER					
Sıra no	Süre Adı	Âyet sayısı	Sıra no	Süre Adı	Âyet sayısı
58	Mucâdele	22	57	Hâdîd	29
59	Haşr	24	56	Vâkı'a	96
60	Mümteherine	13	55	Rahmân	78
61	Saff	14	54	Kamer	55
62	Cum'a	11	53	Necm	62
63	Münâfikûn	11	52	Tûr	49
64	Teğâbûn	18	51	Zâriyât	60
65	Talâk	12	50	Kâf	45
66	Tahrîm	12	49	Hucurât	18
67	Mûk	30	48	Fetih	29
68	Kalem	52	47	Muhammed	38
69	Hâkka	52	46	Ahkâf	35
70	Me'âric	44	45	Câsiye	37
71	Nüh	28	44	Duhân	59
72	Cin	28	43	Zuhruf	89
73	Müzzemmil	20	42	Şûrâ	53
74	Müddessir	56	41	Fussilet	54
75	Kiyâmet	40	40	Mû'min	85
76	İnsân	31	39	Zümer	75
77	Mürselât	50	38	Sâd	88
78	Nebe'	40	37	Sâffât	182
79	Nâz'ât	46	36	Yâsîn	83
80	Abese	42	35	Fâtîr	45
81	Tekvir	29	34	Sebe'	54
82	İnfitâr	19	33	Ahzâb	73
83	Mutaffîfîn	36	32	Secde	30
84	İnşikâk	25	31	Lokmân	34
85	Bürûc	22	30	Rûm	60
86	Târik	17	29	Ankebût	69
87	A'lâ	19	28	Kasas	88
88	Gâşiye	26	27	Neml	93
89	Fecr	30	26	Şu'arâ	227
90	Beled	20	25	Furkân	77
91	Şems	15	24	Nûr	64
92	Leyl	21	23	Mû'minûn	118
93	Duhâ	11	22	Hac	78
94	İnşirâh	8	21	Enbiyâ	112
95	Tîn	8	20	Tâhâ	135
96	Alak	19	19	Meryem	98
97	kadîr	5	18	Kehf	110
98	Beyyine	8	17	İsrâ	111
99	Zilzâl	8	16	Nahl	128
100	Âdiyât	11	15	Hicr	99
101	Kâri'a	11	14	İbrâhîm	52
102	Tekâsür	8	13	Ra'd	43
103	Asr	3	12	Yûsuf	111
104	Hümeze	9	11	Höd	123
105	Fil	5	10	Yûnus	109
106	Kureyş	4	9	Tevbe	129
107	Mâûn	7	8	Enfâl	75
108	Kevser	3	7	A'râf	206
109	Kâfirûn	6	6	En'âm	165
110	Nasr	3	5	Mâide	120
111	Tebbet	5	4	Nisâ	176
112	İhlâs	4	3	Âl-i İmrân	200
113	Felak	5	2	Bakara	286
114	Nâs	6	1	Fâtîha	7

ÂYET SAYILARI TÜRDEŞ OLMAYAN SİMETRİK SÜRELER

ÇİFT

ÇİFT

ÇİFT

Şekilde, âyet sayıları türdeş olmayan simetrik sürelerin 19'lü gruplar halinde dağılımı görülmüştür.

www.simetrikitap.com

Çıkan sonuçları toplu halde görelim:



ظَهَرَ الْفَسَادُ فِي الْبَرِّ وَالْبَحْرِ
بِمَا كَسَبَتْ أَيْدِي النَّاسِ
لِيَذِيقَهُمْ بَعْضَ الَّذِي عَمَلُوا
لَهُمْ يَرْجُمُونَ

“İnsanların kendi işledikleri yüzünden karada ve denizde fesat ortaya çıktı ki Allah yaptıklarının bir kısmını onlara tattırsın da böylece dönsünler!”
(Rûm/41)

57 & 57					
SİMETRİK SÜRELER					
Sıra no	Süre Adı	Âyet sayısı	Sıra no	Süre Adı	Âyet sayısı
58	Mücadele	22	57	Hâdîd	29
59	Haşr	24	56	Vâkı'a	96
60	Mümtehine	13	55	Rahmân	78
61	Saff	14	54	Kamer	55
62	Cum'a	11	53	Necm	62
63	Münâfikûn	11	52	Tûr	49
64	Teğâbûn	18	51	Zâriyât	60
65	Talâk	12	50	Kâf	45
66	Tahrîm	12	49	Hucurât	18
67	Mûk	30	48	Fetih	29
68	Kalem	52	47	Muhammed	38
69	Hâkka	52	46	Ahkâf	35
70	Me'ânic	44	45	Câsiye	37
71	Nüh	28	44	Duhân	59
72	Cin	28	43	Zuhruf	89
73	Müzzemmil	20	42	Şûrâ	53
74	Müddessir	56	41	Fussilet	54
75	Kiyâmet	40	40	Mû'min	85
76	İnsân	31	39	Zümer	75
77	Mürselât	50	38	Sâd	88
78	Nebe'	40	37	Sâffât	182
79	Nâzî'ât	46	36	Yâsîn	83
80	Abese	42	35	Fâtr	45
81	Tekvir	29	34	Sebe'	54
82	İnfitâr	19	33	Ahzâb	73
83	Mutaffifin	36	32	Secde	30
84	İnşikâk	25	31	Lokmân	34
85	Bürûc	22	30	Rûm	60
86	Tânk	17	29	Ankebût	69
87	Alâ	19	28	Kasas	88
88	Câsiye	26	27	Neml	93
89	Fecr	30	26	Şû'arâ	227
90	Beled	20	25	Furkân	77
91	Şems	15	24	Nûr	64
92	Leyl	21	23	Mû'minûn	118
93	Duhâ	11	22	Hac	78
94	İnşirâh	8	21	Enbiyâ	112
95	Tîn	8	20	Tâhâ	135
96	Alak	19	19	Meryem	98
97	kâdir	5	18	Kehf	110
98	Beyyine	8	17	İsrâ	111
99	Zilzâl	8	16	Nahl	128
100	Âdiyât	11	15	Hicr	99
101	Kâri'a	11	14	İbrâhîm	52
102	Tekâsür	8	13	Ra'd	43
103	Asr	3	12	Yûsuf	111
104	Hümeze	9	11	Hüd	123
105	Fil	5	10	Yûnus	109
106	Kureş	4	9	Tevbe	129
107	Mâûn	7	8	Enfâl	75
108	Kevser	3	7	A'râf	206
109	Kâfirûn	6	6	En'âm	165
110	Nasr	3	5	Mâide	120
111	Tebbet	5	4	Nisâ	176
112	İhlâs	4	3	Â-i İmrân	200
113	Felak	5	2	Bakara	286
114	Nâs	6	1	Fâtiha	7

ÂYET SAYILARI
TÜRDEŞ OLAN
SİMETRİK SÜRELER

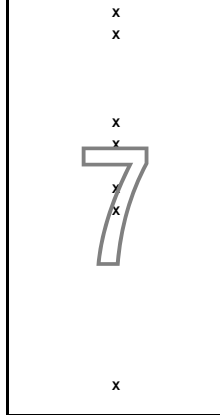
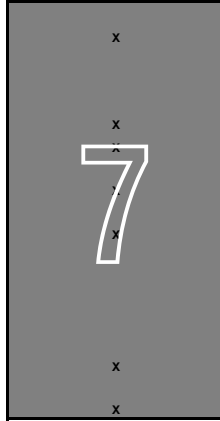

ÂYET SAYILARI
TÜRDEŞ OLMAYAN
SİMETRİK SÜRELER



Şekilde, simetrik sürelerin 19'lu gruplar halinde simetrik dağılımı görülmüştür.

Değerlendirme

Sayılar yalan söylemez! $2 \times 2 = 4$



الله نزل أحسن الحديث

كتبا متشابها متانها

“Sözün en güzelini ikili simetrik kitap
olarak Allâh peyderpey indirdi”

(Zümer/23)